



Rinaldi
MARCHIO DI FABBRICA DAL 1965

Italian Bed System 

DREAMNESS | VALFLEX

The image features a background of aged, yellowed paper with faint, illegible text and a large white silhouette of a person. The silhouette is positioned on the left side, facing right. The paper has a textured, mottled appearance with various shades of yellow and brown, suggesting it is old or weathered. The text is scattered across the page, but none is clearly legible.

Rinaldi

Rinaldi

Index

Collection Dreamness

Diadema Nature	8
Topper Diadema Nature	10
Mizar	12
Wasat	14
Sirius	16
Mira	18
Topper Mira	20
Julia	22
Meissa	24
Maya	26
Topper Meissa	28
Jolie	30

Collection Valflex

Antares	34
Enif	36
Madison	38
Papillon	40
Polaris	42
Giada	44
Matar	46
Altair	48
Alula	50
Matrix	52
Jasmine	54
Gemma	56
Elisabeth	58
Dhalim	60
Michelle Fitness	62
Agena	64
Chaplin	66
Topper	68
Asterion Elite	68
Topper Asterion	70
Topper Diva	72

Accessories

Pillows	76
Wooden bed frames	80

Bed Systems

Hand-made bed systems	82
Elegance bed systems	92

Technologies

94

Certifications on products and raw materials

97

A tiny seed planted by founder Giuseppe Rinaldi in 1965 began the Rinaldi history. Through the commitment and dedication of his children Stefania, Piero and Dino his great legacy has evolved into an important family business now in its third generation, heading towards an increasingly green and sustainable future. Thanks to the tenacity and perseverance of its members, Rinaldi Group has grown to become a tree strong in its DEEP ROOTS, guiding values indeed, which are fundamental to support and represent the lifeblood to innovate and implement the path of continuous improvement. In 2022, the Group became a benefit company and innovative SME, a wellness tech company leader in the design and production of high-quality mattresses and bed systems. The intent of the Group is to contribute to the development of a new fair, inclusive, sustainable economic paradigm and a value asset based on the three pillars of wellbeing (nutrition, sporting activity and sleep), in the awareness that sleep, in addition to being a primary need, fulfils a social function inherent in the very concept of wellness - involving people's psychophysical health and improving their quality of life - with a significant impact on the sustainability of the planet.

Becoming a benefit company has meant continuing along a path that has always been close to this company's heart, namely working to ensure that diversity management becomes part of the company culture and a key element to focus on in order to improve the corporate climate, overcoming gender inequalities through the inclusive enhancement of all diversities. In order to do so, Rinaldi's mission is to create high-performance products that meet the (even latent) needs of consumers in terms of sleep. In the future, it intends to firmly maintain its IDENTITY, enhancing the ITALIANITY of its collections through a process of continuous INNOVATION that also leads it to the INTERNATIONAL markets, making the continuous research and development activity - which it has always carried out - tangible at a global level.

L'histoire de Rinaldi commence en 1965 avec une petite graine plantée par le fondateur Giuseppe Rinaldi qui a laissé un grand héritage à ses enfants Stefania, Piero et Dino. Profitant de ses enseignements, avec engagement et dévouement, qui ont conduit le groupe à devenir une importante entreprise familiale, qui est arrivé à sa troisième génération et qui est projeté vers un avenir de plus en plus vert et durable. Grâce à la ténacité et la persévérance de ses membres, le Rinaldi GROUP est devenu un arbre fort de ses RACINES PROFONDES (les valeurs directrices), fondamentaux pour le soutien et qu'ils représentent l'élément vital pour innover et mettre



en œuvre le chemin d'amélioration continue. En 2022, elle est devenue une Société à Mission, une PME innovante, une entreprise de technologie du bien-être, leader dans la conception et fabrication de matelas et de systèmes lit de haute qualité. L'intention du groupe est de contribuer au développement d'un nouveau paradigme économique juste, inclusif et durable et d'une échelle de valeurs basées sur les trois piliers du bien-être (nutrition, activité sportive et sommeil). Le sommeil est un besoin primaire, et encore plus il a une fonction sociale en impliquant le bien-être psychophysique des personnes, améliorant

leur qualité de vie et ayant un impact significatif sur la durabilité de la planète. Devenir une entreprise d'utilité publique a significé poursuivre un chemin qui a toujours été cher à Rinaldi, à savoir travailler pour que la gestion de la diversité fasse partie de la culture d'entreprise et soit un élément clé sur lequel se concentrer pour améliorer le climat de l'entreprise, en surmontant les inégalités entre les sexes grâce à la mise en valeur inclusive de toutes les diversités. La mission de Rinaldi est de créer des produits performants, capables de satisfaire les besoins (même latents) des consommateurs en matière de sommeil. Pour rejoindre cet objectif, nous entendons maintenir fermement notre IDENTITÉ, en valorisant l'ITALIANITÉ de nos collections à travers un processus d'INNOVATION constant qui nous projettera également sur les marchés INTERNATIONAUX, en concrétisant au niveau mondial l'activité continue de recherche et de développement que nous menons depuis toujours.

Italian Bed System

Rinaldi Italian Bed System is the brand created to offer the market a new concept of sleeping well, which focuses on the quality mattress as the main ally of individual psychophysical well-being. Rinaldi provides the market with high quality innovative mattresses, designed, engineered and manufactured in Italy. The combination that guides its history is tradition-innovation, two sides of the same coin that have impacted the growth and development process of the group.

The company philosophy lies in anticipating the needs of consumers, which are fulfilled thanks to craftsmanship and new product technologies resulting from continuous research. The focus on well-being, at the very heart of western culture since the earliest times, places sleep as one of the pillars of health. An immediate implication of this awareness is an ongoing scientific study that is being carried out since decades on materials and production techniques. For this reason, Rinaldi Group has placed in its plant located at Giffoni Valle Piana, in Campania, its production and Design, Research and Development Centre dedicated to technologies and innovations inspired by the HUMAN CENTERED DESIGN.

It is always here in Giffoni Valle Piana that it has developed its ergonomics and sleeping comfort principles, with the cooperation of the University of Salerno, making use of quality materials, respecting the environment and its own philosophy of sustainable creativity, which have earned it as many as three patents.

The company has always been inspired by the design and creativity that is a feature of Italian Life Style around the world in the creation of elegant and refined collections. The aim is to continue scientific research in order to create products capable of satisfying increasingly demanding customers, who are open to new horizons and a new idea of sleeping well.



"We work together with passion, to design and create products that contribute to the well-being of people. We do this with courage and care, proud to pursue an important challenge, that of spreading the culture of sleeping well as an elixir for a better quality of life."

Stefania, Piero, Dino Rinaldi

Rinaldi Italian Bed System est la marque créée pour offrir au marché un nouveau concept de matelas en tant qu'allié principal du bien-être psychophysique de l'homme. Rinaldi propose au marché des matelas innovants, conçus et fabriqués en Italie et répondant à des normes de qualité élevées. La combinaison qui accompagne son histoire est celle de la tradition et de l'innovation, deux faces d'une même pièce qui ont eu un impact sur le processus de croissance et de développement du groupe.

La philosophie de l'entreprise consiste à anticiper les besoins des consommateurs, satisfaits grâce à l'artisanat et aux nouvelles technologies du produit qui sont le résultat d'une recherche permanente. L'accent mis sur le bien-être, qui est au centre de la culture occidentale depuis des temps

immémoriaux, considère le sommeil comme un élément essentiel de la vie quotidienne.

Une conséquence immédiate de cette prise de conscience est l'étude scientifique qui depuis des décennies sont effectués sur les matériaux et les techniques de production concernant les matelas. C'est pourquoi le Groupe Rinaldi a concentré la production et le Centre de Conception, Recherche et Développement dans l'usine de Giffoni Valle Piana en Campanie, dédié aux technologies et aux innovations inspirées par le HUMAN CENTER DESIGN. C'est également ici qu'ont été développés les principes d'ergonomie et de confort du sommeil, avec la collaboration de l'Université de Salerne, en utilisant des matériaux de qualité dans le respect de l'environnement et de sa propre philosophie de créativité durable, qui lui a valu trois brevets.

Pour créer des collections élégantes et raffinées, elle s'est toujours inspirée du design et de la créativité qui caractérisent l'Italian Life Style dans le monde entier. L'objectif est de poursuivre la recherche scientifique pour créer des produits qui satisfassent une clientèle de plus en plus exigeante, ouverte à de nouveaux horizons et à une nouvelle idée du bien dormir.

"Nous travaillons ensemble avec passion pour concevoir et fabriquer des produits qui contribuent au bien-être de la population. Nous le faisons avec courage et attention, fiers de relever le défi de diffuser la culture du bien dormir comme un élixir pour une meilleure qualité de vie."

Stefania, Piero, Dino Rinaldi

Science at the service of well-being / La science au service de votre bien-être

Resting and sleeping well are recognised as essential for a healthy life. By far, the mattress is the product that everyone spends most of their life with: well over 25 years. No other product can compare. Innovation in the mattress industry is only an apparently simple process. Making quality products that provide real ergonomic and comfort benefits requires in-depth scientific knowledge: both of each of the materials used, how they interact, and of the complex physiological processes that regulate our bodies during sleep. In order to offer a comfortable and healthy sleep to its customers, Rinaldi Group has launched an ambitious research project years ago, with the scientific collaboration of the Department of Industrial Engineering (DIIN) of the University of Salerno.

Thanks to several scientific tests carried out over the years, the study of mattress ergonomics and comfort has been tackled by identifying, analysing and optimising all the elements that contribute to a good and healthy rest. Several international scientific publications have been published on the results of this research, as well as a patent application for the revolutionary technology behind our mattresses: the Comfort-Driven Design (CDD), a methodology that, through a complex analysis of all the materials used and how they work together, develops mathematical indicators to obtain mattresses that can guarantee an objective level of comfort, scientifically tested against specific subjective parameters: weight, height and position during sleep. The Rinaldi Italian Bed System collection, in addition to being made with exclusive, top-quality fabrics, guarantees real comfort to its customers, thus meeting the need for a restful, healthy sleep.

Se reposer et bien dormir sont reconnus comme des facteurs essentiels pour une vie saine.

Le matelas est le produit avec lequel chacun d'entre nous passe la plus grande partie de sa vie : plus de 25 ans. Aucun autre produit n'est comparable.

L'innovation, dans l'industrie du matelas, est un processus qui n'est pas simple du tout.

Créer des produits de qualité, qui répondent aux critères d'ergonomie et de confort, nécessite des études scientifiques approfondies tant au niveau des matériaux utilisés que de leur interaction, tant au point de vue des processus physiologiques complexes qui régissent notre corps pendant le sommeil. Afin d'offrir à ses clients un sommeil sain et confortable, depuis quelques années la Rinaldi Group mène un important projet de recherche, avec la collaboration scientifique du Département d'ingénierie industrielle (DIIN) de l'Université de Salerne.

Grâce à de nombreux essais scientifiques réalisés au fil des ans, l'ergonomie et le confort du matelas ont été revisités en analysant et en optimisant tous les éléments qui contribuent à un repos sain et salutaire. Les résultats de ces recherches ont fait l'objet de nombreuses publications scientifiques internationales et d'une demande de brevet pour la technologie révolutionnaire qui est à la base de la production de nos matelas : le Comfort-Driven Design (CDD) une méthodologie qui, grâce à une analyse complexe de tous les matériaux utilisés et de leur interaction, élabore des indicateurs mathématiques permettant d'obtenir un confort optimal, testé scientifiquement par rapport à des paramètres subjectifs spécifiques : poids, taille et position pendant le sommeil. La collection Rinaldi Italian Bed System, en plus d'être réalisée avec des outils exclusifs et de première qualité, garantit un véritable confort, répondant ainsi aux besoins du repos sain et salutaire de nos clients.



Collection / Collection DREAMNESS

The Dreamness collection is the perfect combination of craftsmanship and scientific research in the luxury bedding sector. Each mattress has been carefully designed to fulfil the highest demands for relaxation, combining fine materials with the finest craftsmanship. The mattresses from the Dreamness collection provide the sensation of sleeping while floating on a cloud and turn sleeping into a luxurious and regenerating experience that promotes overall well-being. A collection dedicated to mattresses with not removable covers finished with such skill and care as to ensure the best performance over time. Every detail, from the finely crafted edges to the ergonomic design that adapts perfectly to the body, has been studied to ensure extraordinary comfort and optimal support for the body. The luxurious appeal of the Dreamness mattresses adds a touch of elegance to any bedroom, with impeccable finishes and meticulous details that convey a sense of finesse and prestige. The Dreamness collection embodies the highest level of luxury and quality in the bedding world; each mattress is a masterpiece, entirely designed and made in ITALY.

Dreamness est la combinaison parfaite entre artisanat et recherche scientifique dans le secteur du luxury bedding. Chaque matelas a été projeté avec grande attention afin de satisfaire les désirs de détente des plus exigeants, en combinant des matériaux de haute qualité et la plus haute qualité artisanale. Les matelas de la Collection " Dreamness" donnent l'impression de dormir suspendu sur un nuage et transforment le sommeil en une expérience luxueuse et régénérante, favorisant le bien-être général. Une collection dédiée aux matelas " bordés" finis avec sagesse et soin pour assurer les meilleures performances dans le temps. Chaque détail, des bords finement finis au design ergonomique s'adaptant parfaitement au corps, a été étudié afin de garantir un confort exceptionnel et un soutien optimal du corps. L'esthétique luxueuse des matelas Dreamness ajoute une touche d'élégance à n'importe quelle chambre à coucher, avec des finitions impeccables et des détails soignés qui transmettent un sentiment de raffinement et de prestige. La Collection " Dreamness" représente le sommet du luxe et de la qualité dans le monde des matelas; chaque matelas est un chef-d'oeuvre, entièrement conçu et fabriqué en Italie.



DIADEMA NATURE



1. TOP COVERING

360 g/m² fabric made of cotton and linen, a vegetable fibre with strong ecological connotations and comfort. Woven from raw linen, combined with twisted cotton and wood fibres from Scandinavian fir, willow and birch.

TOP PADDING

2.4 kg/m² of virgin linen, cotton and New Zealand wool, excellence of natural fibres in terms of moisture absorption capacity, homogeneous and balanced hygroscopic level, feeling of freshness and well-being. They also feature great strength as well as being antistatic, heat-insulating and antibacterial.

2. INTERNAL STRUCTURE

4000 springs
1900 Super Micro-Pocket springs with double HD All-Zone cover spring system.
2100 independent springs in Super MicroPocket version with 7 differentiated load-bearing zones, to offer a suitable posture and multi-differentiated comfort, which adapts perfectly to different postural needs.

3. STRUCTURE DETAILS

Spring closure on both sides (upper and lower) with 2 cm of natural latex, plus 1 cm of wool felt.

4. 3 rows of reinforced perimetral springs. Capitoné perimeter band with 360 g/m² cotton and linen fabric.

5. BOTTOM COVERING

See top padding (1).
See top covering(1).

1. PANNEAU SUPÉRIEUR

Panneau de 360 gr/m² en Coton et Lin, fibres d'origine végétale à forte connotation écologique et de confort. Trame composée de lin brut, naturel uni à du coton retors et à des fibres de bois obtenues à partir d'essences de Sapin Scandinave, Saule et Bouleau.

REMBOURRAGE SUPÉRIEUR

Rembourrage en Lin vierge, Coton et Laine New Zealand de 2,4 kg/m², l'excellence des fibres naturelles en matière de capacité d'absorption de l'humidité, homogène et un niveau hygroscopique équilibré, sensation de fraîcheur et de bien-être. Ces fibres se distinguent aussi par leur grande résistance outre le fait d'être antistatiques, thermo-isolantes et antibactériennes.

2. STRUCTURE INTÉRIEURE

4000 ressorts
1900 ressorts Super Micro-Pocket avec double ressorts HD All-Zone.
2100 ressorts indépendants dans la version Super Micro-Pocket à 7 zones de portance différenciée, pour offrir une posture correcte et un accueil pluri-différencié, qui s'adapte parfaitement aux différentes exigences posturales.

3. DÉTAILS STRUCTURE

Fermeture suspension sur les deux côtés (supérieur et inférieur) avec 2 cm de latex naturel, plus 1 cm de feutrine de laine.

4. 3 rangées de ressorts périmétriques avec suspension renforcée. Bande périmétrique capitonnée avec Panneau de 360 gr/m² en Coton et Lin.

5. PANNEAU INFÉRIEUR

Voir Rembourrage supérieur (1).
Voir Panneau Supérieur (1).

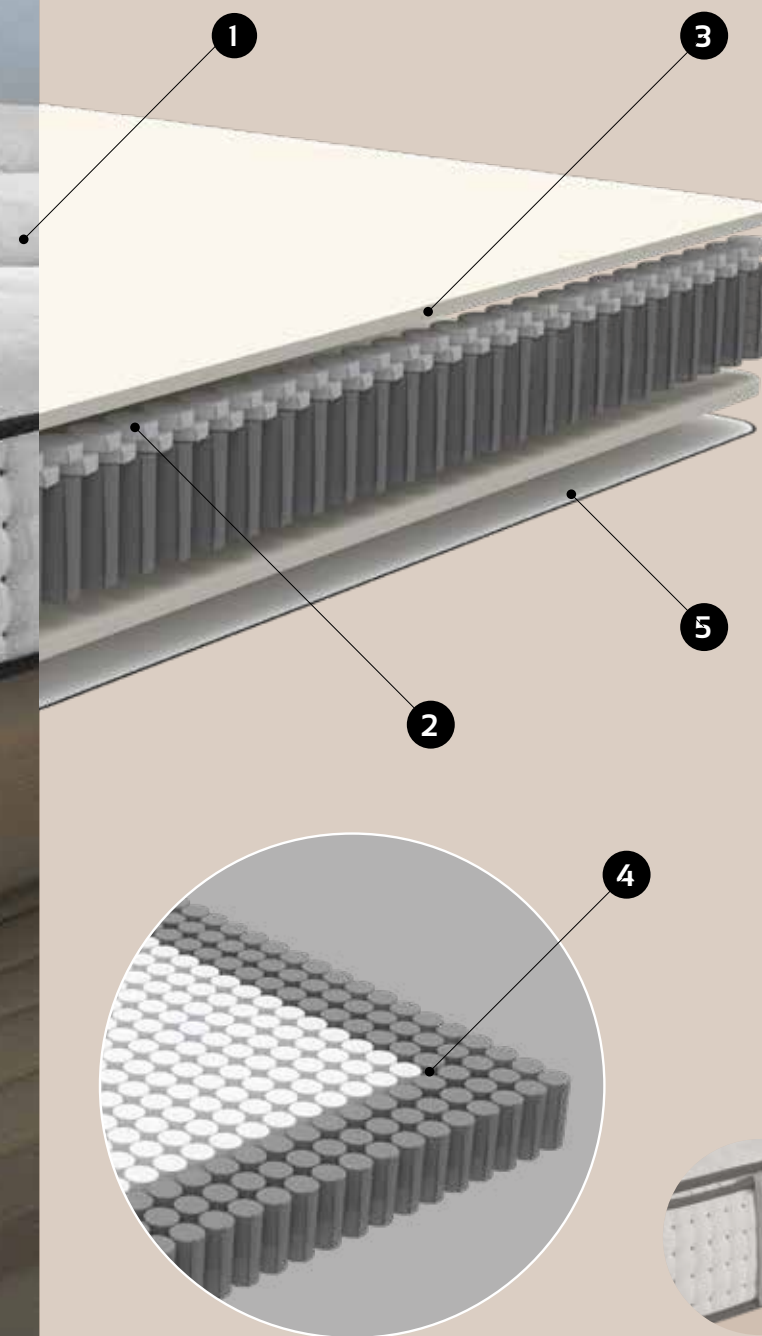

Combinable with Topper Diadema Nature.
Coordonnée avec Topper Diadema Nature.

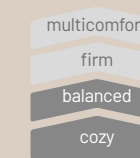

double face

all season

Cult
DIADEMA NATURE
Super Micro Pocket HD

TOPPER DIADEMA NATURE

1. TOP COVERING
360 g/m² Cotton and linen fabric, a vegetable fibre with strong ecological connotations and comfort. Woven from raw linen, combined with twisted cotton and wood fibres from Scandinavian fir, willow and birch.

TOP PADDING
Filling made of 1.5 kg/m² virgin linen, cotton and New Zealand wool, excellence of natural fibres in terms of moisture absorption capacity, homogeneous and balanced hygroscopic level, feeling of freshness and well-being. They also feature great resistance as well as being antistatic, heat-insulating and antibacterial.

2. BOTTOM COVERING
See top covering (1)

1. PANNEAU SUPÉRIEUR
Panneau de 360 gr/m² en Coton et Lin, fibres d'origine végétale à forte connotation écologique et de confort. Trame composée de lin brut, naturel uni à du coton retors et à des fibres de bois obtenues à partir d'essences de Sapin Scandinave, Saule et Bouleau

REMBOURRAGE SUPÉRIEUR
Rembourrage en Lin vierge, Coton et Laine New Zealand de 1,5 kg/m², l'excellence des fibres naturelles en matière de capacité d'absorption de l'humidité, homogène et un niveau hydroscopique équilibré, sensation de fraîcheur et de bien-être. Ces fibres se distinguent aussi par leur grande résistance outre le fait d'être antistatiques, thermo-isolantes et antibactériennes

2. PANNEAU INFÉRIEUR
Voir Panneau supérieur (1).



Handle with fixing clips (optional)
Combinable with Diadema Nature.

Poignée avec Clip d'accrochage (en option)
Coordonnée avec Diadema Nature.

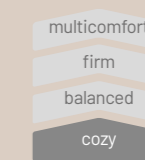

all season

Cult TOPPER DIADEMA NATURE



Cult
MIZAR
 Multi Pocket Springing

MIZAR



- 1. TOP COVERING**
 400 g/m² fabric with cosy viscose, soft and pleasant to the touch. With antimicrobial treatment which relieves skin irritation and special **HEIQ SMART TEMP treatment** ensuring constant body temperature for an instant feeling of freshness.
- TOP PADDING**
 500 g/m² hypoallergenic linen padding which provides excellent thermoregulation combined with a high freshness capacity to maintain the correct body micro-climate. Additional layer of 2 cm highly breathable Water Soft Air.
- 2. INTERNAL STRUCTURE**
 1250 independent springs in Multi-Pocket version with 7 differentiated bearing zones.
- 3. PERIMETRAL STRUCTURE**
 Exclusive 8 cm heavy-duty box perimeter reinforcement system for optimal spring performance over time.
- 4. BOTTOM COVERING**
 See top padding (1).
 See top covering (1).

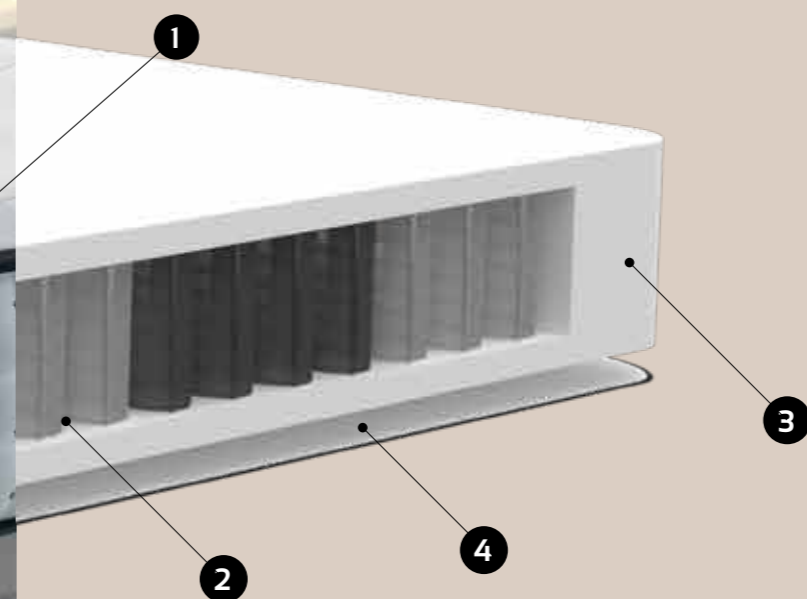

- 1. PANNEAU SUPÉRIEUR**
 Tissu de 400 g/m² avec de la viscose accueillante, souple, agréable au toucher. Avec traitement antimicrobien qui soulage les irritations cutanées et un traitement spécial **HEIQ SMART TEMP** qui assure le maintien constant de la température corporelle pour une fraîcheur instantanée.
- REMBOURRAGE SUPÉRIEUR**
 Rembourrage de 500 gr/m² en lin et coton hypoallergénique qui fournissent une transpiration optimale, une régulation thermique unie à une haute capacité de fraîcheur qui assure le maintien correct du climat micro-corporel. Une couche supplémentaire de Water Soft Air de 2 cm à haute respirabilité.
- 2. STRUCTURE INTÉRIEURE**
 1250 ressorts indépendants dans la version Multi-Pocket à 7 zones de portance différenciée.
- 3. STRUCTURE PÉRIMÉTRIQUE**
 Système exclusif de renforcement du périmètre "heavy-duty box" de 8 cm, pour une performance optimale des ressorts dans le temps.
- 4. PANNEAU INFÉRIEUR**
 Voir Rembourrage supérieur (1).
 Voir Panneau Supérieur (1).

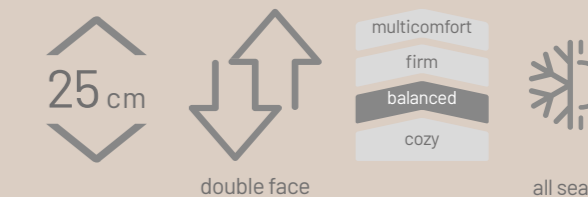
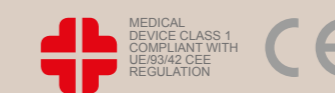



Cult
WASAT
 HD-Bonnell Springing

WASAT



- 1. TOP COVERING**
 400 g/m² fabric with cosy viscose, soft and pleasant to the touch. With antimicrobial treatment which relieves skin irritation and special **HEIQ Smart Temp** ensuring constant body temperature for an instant feeling of freshness.
- TOP PADDING**
 500 g/m² hypoallergenic linen padding which provides excellent thermoregulation combined with a high freshness capacity to maintain the correct body micro-climate. Additional layer of 2 cm highly breathable Water Soft Air.
- 2. INTERNAL STRUCTURE**
 600 HD-Bonnell spring system for calibrated and anatomical support.
- 3. BOTTOM COVERING**
 See top padding (1).
 See top covering (1).

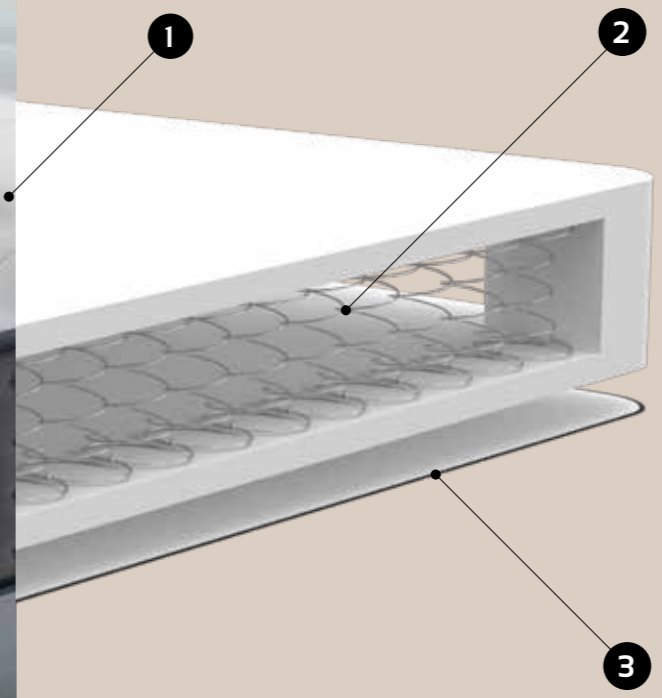

- 1. PANNEAU SUPÉRIEUR**
 Tissu de 400 g/m² avec de la viscose accueillante, souple, agréable au toucher. Avec traitement antimicrobien qui soulage les irritations cutanées et un traitement spécial **HEIQ Smart Temp** qui assure le maintien constant de la température corporelle pour une fraîcheur instantanée.
- REMBOURRAGE SUPÉRIEUR**
 Rembourrage de 500 gr/m² en lin hypoallergénique qui fournit une transpiration optimale, une régulation thermique unie à une haute capacité de fraîcheur qui assure le maintien correct du climat micro-corporel. Une couche supplémentaire de Water Soft Air de 2 cm à haute respirabilité.
- 2. STRUCTURE INTÉRIEURE**
 Système de ressort 600 HD-Bonnell pour un support calibré et anatomique.
- 3. PANNEAU INFÉRIEUR**
 Voir Rembourrage (1).
 Voir Panneau Supérieur (1).

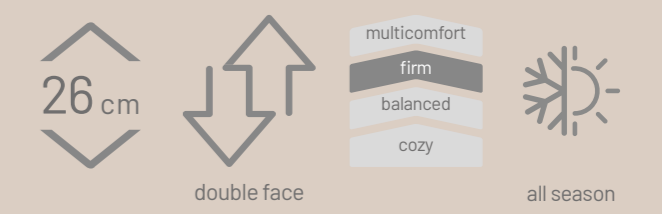
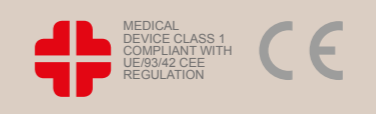

SIRIUS

- 1. TOP COVERING**
Durable 650 g/m² natural cotton weave fabric.
Vegetable fibre with a strong ecological connotation, breathable and pleasant to the touch.

TOP PADDING
Hypoallergenic 750 g/m² cotton and hollow fibre padding.
An excellent thermoregulator with the ability to eliminate excess moisture, with antistatic, heat-insulating and antibacterial properties.
Additional layer of 2 cm highly breathable Water Soft Air.

- 2. INTERNAL STRUCTURE**
Upper layer in viscoelastic and breathable Mind Foam® Memory Gel h. 4 cm D45 with Breeze effect, which through its thermoregulating action ensures an even and balanced body adaptation and minimises pressure points.

- 3. BOTTOM LAYER**
4000 springs
1900 independent Super Micro-Pocket springs with double cover HD All-Zone springs.
2100 independent springs in Super MicroPocket version with 7 differentiated load-bearing zones, providing a suitable posture and multi-differentiated comfort, which adapts perfectly to different postural needs.

- 4. PERIMETRAL STRUCTURE**
Exclusive 8 cm heavy-duty box perimeter reinforcement system for optimal spring performance over time.

- 5. BOTTOM COVERING**
100 g/m² hypoallergenic fibre padding that provides a good level of breathability and thermoregulation.
Highly breathable 320 g/m² Full D Flat fabric for perfect mattress ventilation.

- 1. PANNEAU SUPÉRIEUR**
Tissu durable en trame de coton naturel 650 g/m².
Fibre d'origine végétale à forte connotation écologique, respirante et agréable au toucher.

REMBOURRAGE SUPÉRIEUR
Rembourrage en coton et en fibres creuses hypoallergéniques de 750 g/m².
Excellent thermorégulateur avec la capacité d'éliminer l'excès d'humidité, grâce à ses propriétés antistatiques, thermo isolantes et antibactériennes.
Une couche supplémentaire de Water Soft Air de 2 cm à haute respirabilité.

- 2. STRUCTURE INTÉRIEURE**
Couche supérieure: Mind Foam® Memory Gel h. 4 cm D45, viscoélastique et respirant avec effet Breeze qui, par son action thermorégulatrice assure une adaptation corporelle homogène et équilibrée et réduit au minimum les points de pression.

- 3. COUCHE INFÉRIEURE:**
4000 ressorts
1900 Ressorts indépendants Super Micro-Pocket avec double ressorts HD All-Zone.
2100 ressorts indépendants dans la version Super Micro-Pocket à 7 zones à portance différenciée afin d'offrir une posture adéquate aux différents besoins, ainsi qu'un accueil pluri différencié, qui s'adapte parfaitement aux différentes exigences posturales.

- 4. STRUCTURE PÉRIMÉTRIQUE**
Système exclusif de renforcement du périmètre "heavy-duty box" de 8 cm, pour une performance optimale des ressorts dans le temps.

- 5. PANNEAU INFÉRIEUR**
Rembourrage en fibre hypoallergénique de 100 gr/m² qui fournit un bon niveau de respirabilité et thermorégulation.
Tissu Full D Flat de 320 gr/m² à haute respirabilité pour une parfaite aération du matelas.

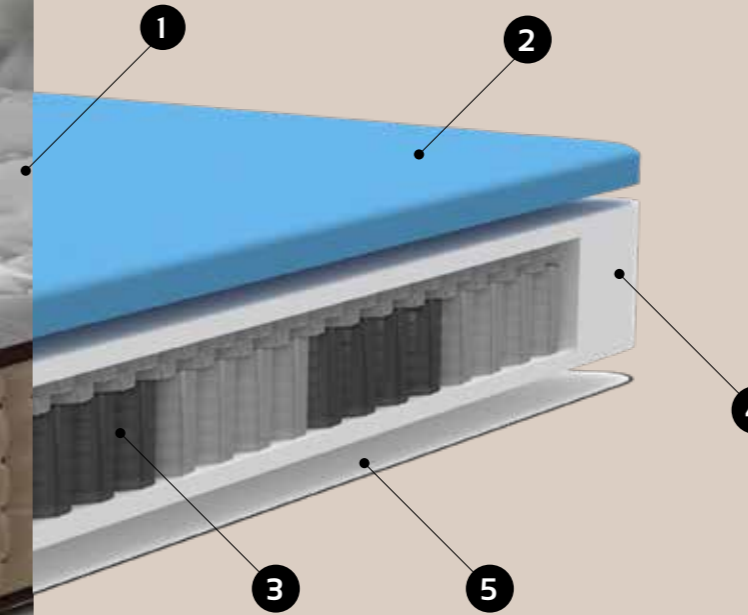

Combinable with Topper Mira.
Coordonnée avec Topper Mira.

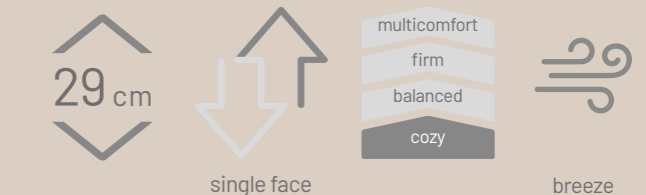
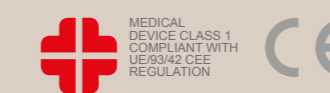

Cult
SIRIUS
Super MicroPocket HD & Mind Foam® Memory Gel



Cult
MIRA
 Super MicroPocket HD

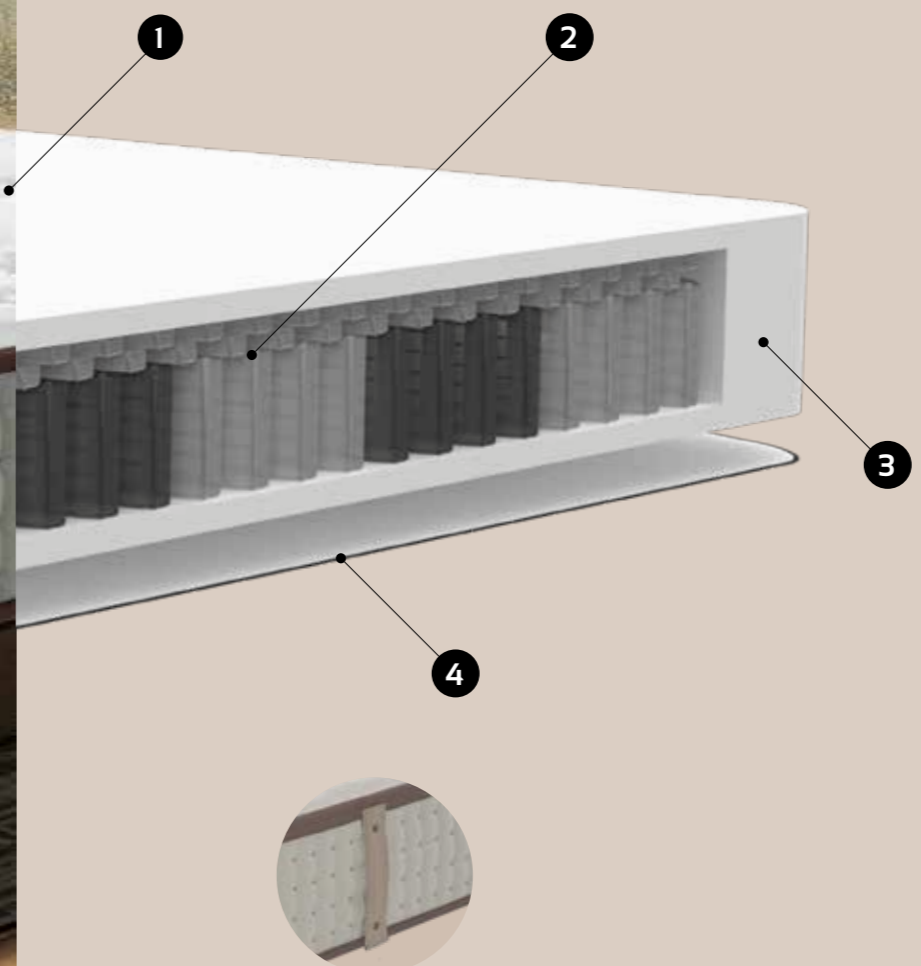

Combinable with Topper Mira.
 Coordonnée avec Topper Mira.

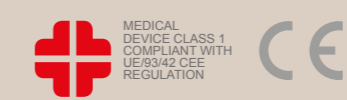

MIRA

- 1. TOP COVERING**
 Durable 650 g/m² natural cotton weave fabric. Vegetable fibre with a strong ecological connotation, breathable and pleasant to the touch.
- TOP PADDING**
 Hypoallergenic 750 g/m² cotton and hollow fibre padding. An excellent thermoregulator with the ability to eliminate excess moisture, with antistatic, heat-insulating and antibacterial properties. Additional layer of 2 cm highly breathable Water Soft Air.
- 2. INTERNAL STRUCTURE**
 4000 springs
 1900 independent Super Micro-Pocket springs with double cover HD All-Zone springs.
 2100 independent springs in Super MicroPocket version with 7 differentiated load-bearing zones, providing a suitable posture and multi-differentiated comfort, which adapts perfectly to different postural needs.
- 3. PERIMETRAL STRUCTURE**
 Exclusive 8 cm heavy-duty box perimeter reinforcement system for optimal spring performance over time.
- 4. BOTTOM COVERING**
 See top padding (1).
 See top covering (1).

- 1. PANNEAU SUPÉRIEUR**
 Tissu durable en trame de coton naturel 650 g/m². Fibre d'origine végétale à forte connotation écologique, respirante et agréable au toucher.
- REMBOURRAGE SUPÉRIEUR**
 Rembourrage en coton et en fibres creuses hypoallergéniques de 750 g/m². Excellent thermorégulateur avec capacité d'éliminer l'excès d'humidité, grâce à ses propriétés antistatiques, thermo isolantes et antibactériennes. Une couche supplémentaire de Water Soft Air de 2 cm à haute respirabilité.
- 2. STRUCTURE INTÉRIEURE**
 4000 ressorts indépendants
 1900 ressorts Super Micro-Pocket avec double ressorts HD All-Zone. 2100 Ressorts indépendants dans la version Super Micro-Pocket à 7 zones à portance différenciée afin d'offrir une posture adéquate aux différents besoins, ainsi qu'un accueil pluri différencié, qui s'adapte parfaitement aux multiples exigences posturales.
- 3. STRUCTURE PÉRIMÉTRIQUE**
 Système exclusif de renforcement du périmètre "heavy-duty box" de 8 cm, pour une performance optimale des ressorts dans le temps.
- 4. PANNEAU INFÉRIEUR**
 Voir Rembourrage supérieur (1).
 Voir Panneau Supérieur (1).

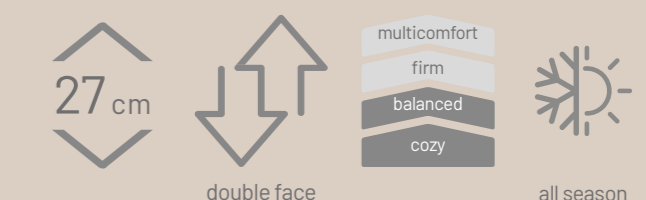



TOPPER MIRA

- 1. TOP COVERING**
Durable 650 g/m² natural cotton weave fabric. Vegetable fibre with a strong ecological connotation, breathable and pleasant to the touch.
- TOP PADDING**
Hypoallergenic 750 g/m² cotton and hollow fibre padding. An excellent thermoregulator with the ability to eliminate excess moisture, with antistatic, heat-insulating and antibacterial properties. Additional layer of 2 cm highly breathable Water Soft Air.
- 2. BOTTOM COVERING**
Highly hygroscopic 200 g/m² cotton.

- 1. PANNEAU SUPÉRIEUR**
Tissu durable en trame de coton naturel 650 g/m². Fibre d'origine végétale à forte connotation écologique, respirante et agréable au toucher.
- REMBOURRAGE SUPÉRIEUR**
Rembourrage en coton et en fibres creuses hypoallergéniques de 750 g/m². Excellent thermorégulateur avec capacité d'éliminer l'excès d'humidité, grâce à ses propriétés antistatiques, thermo isolantes et antibactériennes. Une couche supplémentaire de Water Soft Air de 2 cm à haute respirabilité.
- 2. PANNEAU INFÉRIEUR**
Coton de 200 gr/m² hautement hygroscopique.

Cult
TOPPER MIRA

Handle with fixing clips (optional)
Combinable with Sirius and Mira.
Poignée avec Clip d'accrochage (en option)
Coordonnée avec Sirius et Mira.

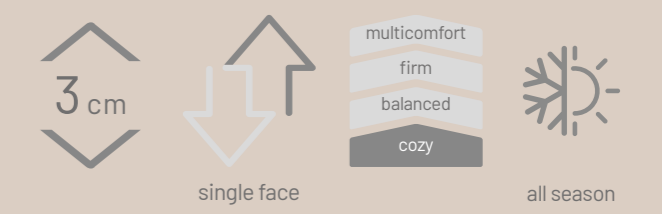
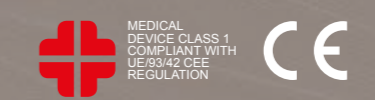



Cult
JULIA
 Super MicroPocket HD & MindFoam® Memory

JULIA

1. TOP COVERING

440 g/m² fabric with soft viscose and Tencel thread which, once processed, is transformed into a high-performance yarn. Due to its special characteristics it offers excellent thermoregulation, breathability and the ability to disperse excess moisture.

TOP PADDING

100 g/m² hypoallergenic fibre padding and 2 cm high Memory Visco Foam for postural wellbeing of the joints during sleep.

2. INTERNAL STRUCTURE

4000 springs
 1900 independent Super Micro-Pocket springs with double cover HD All-Zone springs.
 2100 independent springs in Super MicroPocket version with 7 differentiated load-bearing zones, providing a suitable posture and multi-differentiated comfort, which adapts perfectly to different postural needs.

3. PERIMETRAL STRUCTURE

Exclusive 8 cm heavy-duty box perimeter reinforcement system for optimal spring performance over time.

4. BOTTOM PADDING

500 g/m² hypoallergenic fibre padding with a high degree of thermoregulation to maintain a constant body temperature in all seasons.

5. BOTTOM COVERING

See top covering (1)

1. PANNEAU SUPÉRIEUR

Tissu de 440 gr/m² avec de la viscose souple et fil Tencel (cellulose d'origine naturelle qui, après avoir été traitée, est transformée en précieux fil à hautes performances). Grâce à ses caractéristiques spéciales il offre une excellente thermorégulation, respirabilité et capacité à éliminer l'excès d'humidité.

REMBOURRAGE SUPÉRIEUR

Remboufrage en fibre hypoallergénique de 100 g/m² et h.2 cm en Memory Visco Foam qui favorise le bien-être postural des articulations pendant le sommeil.

2. STRUCTURE INTÉRIEURE

4000 ressorts
 1900 ressorts Super Micro-Pocket avec double ressorts HD All-Zone. 2100 ressorts indépendants dans la version Super Micro-Pocket à 7 zones de portance différenciée, pour offrir une posture correcte et un accueil pluri-différencié, qui s'adapte parfaitement aux différentes exigences.

3. STRUCTURE PÉRIMÉTRIQUE

Système exclusif de renforcement du périmètre "heavy-duty box" de 8 cm, pour une performance optimale des ressorts dans le temps.

4. REMBOURRAGE INFÉRIEUR

Remboufrage en fibre hypoallergénique de 500 g/m² avec un degré élevé de thermorégulation, pour un maintien constant de la température corporelle en toutes saisons

5. PANNEAU INFÉRIEUR

Voir Panneau Supérieur (1).

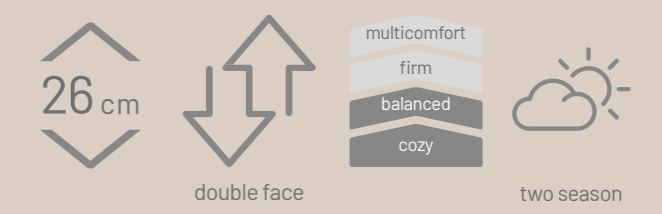
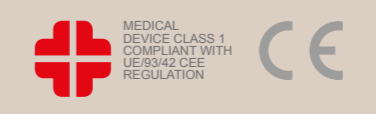
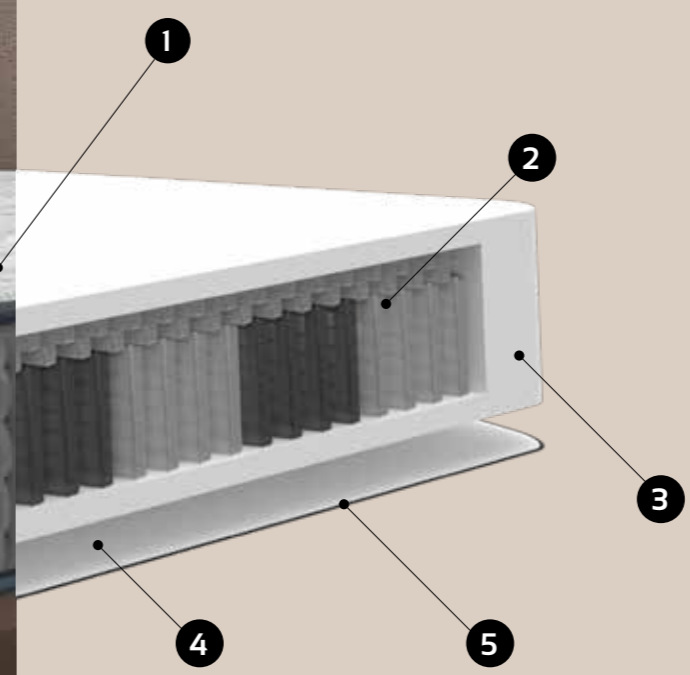

MEISSA

- 1. TOP COVERING**
400 g/m² fabric with cosy viscose, soft and pleasant to the touch. With antimicrobial treatment which relieves skin irritation and special **HEIQ SMART TEMP treatment** ensuring constant body temperature for an instant feeling of freshness.

TOP PADDING
500 g/m² hypoallergenic fiber padding which provides excellent thermoregulation combined with a high freshness capacity to maintain the correct body micro-climate.
Additional layer of 2 cm highly breathable Water Soft Air.

- 2. INTERNAL STRUCTURE**
Upper layer in viscoelastic and breathable Mind Foam® Memory Gel h. 4 cm D45 with Breeze effect, which through its thermoregulating action ensures an even and balanced body adaptation and minimises pressure points.

- 3. BOTTOM LAYER**
2100 independent springs in Super MicroPocket version with 7 differentiated load-bearing zones, providing a suitable posture and multi-differentiated comfort, which adapts perfectly to different postural needs.

- 4. PERIMETRAL STRUCTURE**
Exclusive 8 cm heavy-duty box perimeter reinforcement system for optimal spring performance over time.

- 5. BOTTOM COVERING**
100 g/m² hypoallergenic fibre padding that provides a good level of breathability and thermoregulation.
Highly breathable 320 g/m² Full D Flat fabric for perfect mattress ventilation.

- 1. PANNEAU SUPÉRIEUR**
Tissu de 400 gr/m² avec de la viscose accueillante, souple, agréable au toucher. Avec traitement antimicrobien qui soulage les irritations cutanées et un traitement spécial **HEIQ SMART TEMP** qui assure le maintien constant de la température corporelle pour une fraîcheur instantanée.

REMBOURRAGE SUPÉRIEUR
Rembourrage en fibre hypoallergénique de 500 g/m² avec un degré élevé de thermorégulation, pour un maintien constant de la température corporelle en toutes saisons. Une couche supplémentaire de Water Soft Air de 2 cm à haute respirabilité.

- 2. STRUCTURE INTÉRIEURE**
Couche supérieure: en mousse memory Mind Foam® Memory Gel h. 4 cm D45, viscoélastique et respirant avec effet Breeze qui, par son action thermorégulatrice assure une adaptation corporelle homogène et équilibrée et réduit au minimum les points de pression.

- 3. COUCHE INFÉRIEURE**
2100 ressorts indépendants dans la version Super Micro-Pocket à 7 zones à portance différenciée afin d'offrir une posture adéquate aux différents besoins, ainsi qu'un accueil pluri différencié, qui s'adapte parfaitement aux différentes exigences posturales.

- 4. STRUCTURE PÉRIMÉTRIQUE**
Système exclusif de renforcement du périmètre "heavy-duty box" de 8 cm, pour une performance optimale des ressorts dans le temps.

- 5. PANNEAU INFÉRIEUR**
Rembourrage en fibre hypoallergénique de 100 gr/m² qui fournit un bon niveau de respirabilité et thermorégulation.
Tissu Full D Flat de 320 gr/m² à haute respirabilité pour une parfaite aération du matelas.

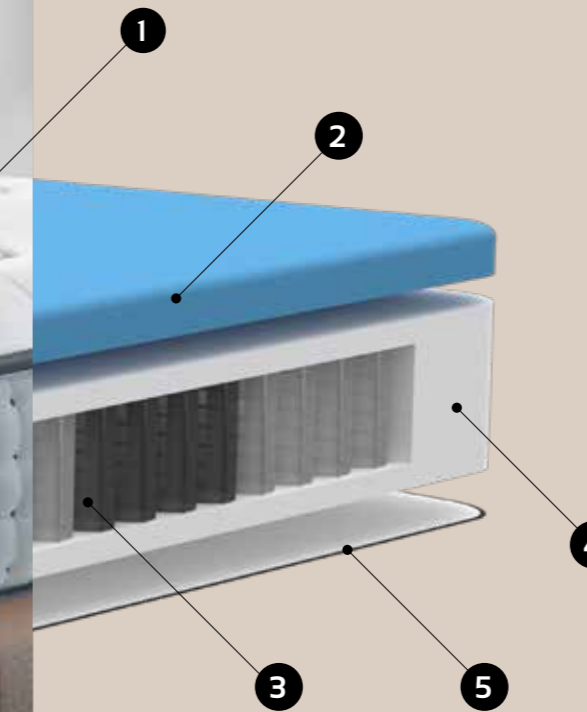

Combinable with Topper Meissa.
Coordonnée avec Topper Meissa.

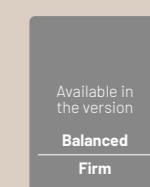

Cult
MEISSA
Super MicroPocket & Mind Foam® Memory Gel



MAYA

1. PANNELLO SUPERIORE
400 g/m² fabric with cosy viscose, soft and pleasant to the touch. With antimicrobial treatment which relieves skin irritation and special **HEIQ SMART TEMP treatment** ensuring constant body temperature for an instant feeling of freshness.

TOP PADDING
500 g/m² hypoallergenic fiber padding which provides excellent thermoregulation combined with a high freshness capacity to maintain the correct body micro-climate. Additional layer of 2 cm highly breathable Water Soft Air.

2. INTERNAL STRUCTURE
1250 independent springs in Multi-Pocket version with 7 differentiated bearing zones with a good level of elasticity making it structurally balanced but firm.

3. PERIMETRAL STRUCTURE
Exclusive 8 cm heavy-duty box perimeter reinforcement system for optimal spring performance over time.

4. BOTTOM COVERING
See top padding (1).
See top covering (1).

1. PANNEAU SUPÉRIEUR
Tissu de 400 gr/m² avec de la viscose accueillante, souple, agréable au toucher. Avec traitement antimicrobien qui soulage les irritations cutanées et un traitement spécial **HEIQ Smart Temp** qui assure le maintien constant de la température corporelle pour une fraîcheur instantanée.

REMBOURRAGE SUPÉRIEUR
Rembourrage en fibre hypoallergénique de 500 g/m² avec un degré élevé de thermorégulation, pour un maintien constant de la température corporelle en toutes saisons. Une couche supplémentaire de Water Soft Air de 2 cm à haute respirabilité.

2. STRUCTURE INTÉRIEURE
1250 ressort indépendants dans la version Multi-Pocket à 7 zones de portance différenciée, avec un bon niveau d'élasticité qui le rend structurellement équilibré et portant.

3. STRUCTURE PÉRIMÉTRIQUE
Système exclusif de renforcement du périmètre "heavy-duty box" de 8 cm, pour une performance optimale des ressorts dans le temps.

4. PANNEAU INFÉRIEUR
Voir Rembourrage supérieur (1).
Voir Panneau Supérieur (1).

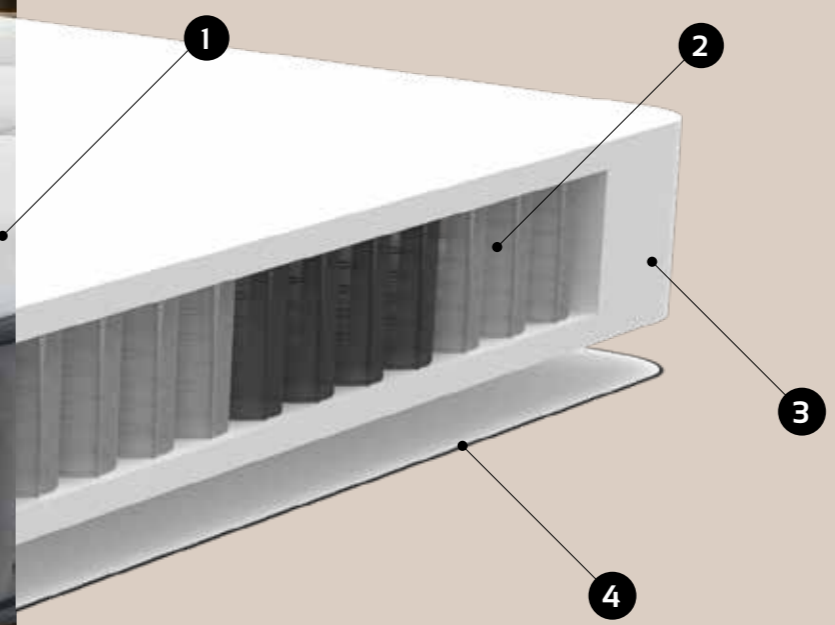

Combinable with Topper Meissa.
Coordonnée avec Topper Meissa.

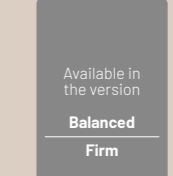

double face

all season

Cult
MAYA
Multi Pocket Springing



TOPPER MEISSA

- 1. TOP COVERING**
400 g/m² fabric with cosy viscose, soft and pleasant to the touch. With antimicrobial treatment which relieves skin irritation and special **HEIQ Smart Temp treatment** ensuring constant body temperature for an instant feeling of freshness.
- TOP PADDING**
500 g/m² hypoallergenic fiber padding which provides excellent thermoregulation for constant body temperature in all seasons.
Additional layer of 2 cm highly breathable Water Soft Air.
- 2. BOTTOM COVERING**
Highly hygroscopic 200 g/m² cotton.

- 1. PANNEAU SUPÉRIEUR**
Tissu de 400 gr/m² avec de la viscose accueillante, souple, agréable au toucher. Avec traitement antimicrobien qui soulage les irritations cutanée et un traitement spécial **HEIQ Smart Temp** qui assure le maintien constant de la température corporelle pour une sensation de fraîcheur.
- REMBOURRAGE SUPÉRIEUR**
Rembourrage en fibre hypoallergénique de 500 g/m² avec un degré élevé de thermorégulation, pour un maintien constant de la température corporelle en toutes saisons. Une couche supplémentaire de Water Soft Air de 2 cm à haute respirabilité.
- 2. PANNEAU INFÉRIEUR**
Coton de 200 gr/m² hautement hygroscopique.

Cult TOPPER MEISSA

Handle with fixing clips (optional)
Combinable with Meissa and Maya.
Poignée avec Clip d'accrochage (en option)
Coordonnée avec Meissa e Maya.



MEDICAL
DEVICE CLASS 1
COMPLIANT WITH
EUROPEAN
REGULATION

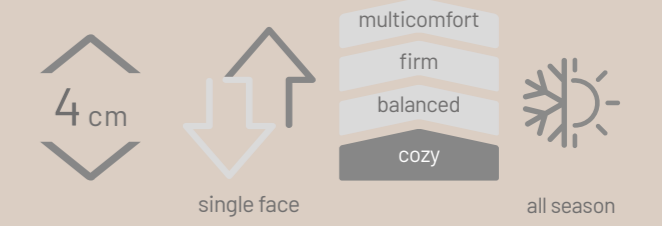



Ergon
JOLIE
 Technocell® & HydroAir

JOLIE

- 1. TOP COVERING**
 350 g/m² antistatic technofibre stretch fabric and viscose, also known as artificial silk, for a very soft touch. With Silver treatment, which has anti-microbial properties and relieves skin irritation.
- TOP PADDING**
 500 g/m² hypoallergenic fiber padding which provides excellent thermoregulation combined with a high freshness capacity to maintain the correct body micro-climate. Additional layer of 2 cm highly breathable Water Soft Air.
- 2. INTERNAL STRUCTURE**
Upper layer: White 100% HydroAir h 5 cm D50 ultra-elastic layer with high density and breathability properties for a cosy feeling.
Bottom layer: Load-bearing and elastic Technocell® h 16 cm D35 with ultra-breathable effect.
- 3. BOTTOM COVERING**
 100 g/m² hypoallergenic fibre filling that provides good breathability and thermoregulation, for a constant body temperature in all seasons.
 Highly breathable 320 g/m² Full D Flat fabric for perfect mattress ventilation.

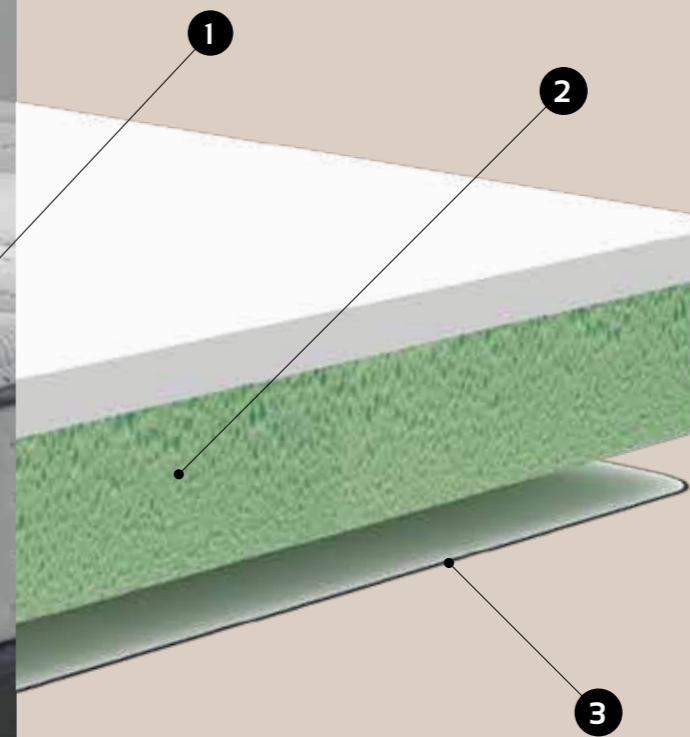

- 1. PANNEAU SUPÉRIEUR**
 Tissu stretch en technofibre antistatique de 350 g/m² et viscose, également appelée soie artificielle, qui le rend très doux au toucher. Avec traitement Silver, à l'action antimicrobienne, qui soulage d'irritations cutanées.
- REMBOURRAGE SUPÉRIEUR**
 Rembourrage en fibre hypoallergénique de 500 g/m² avec un degré élevé de thermorégulation, pour un maintien constant de la température corporelle en toutes saisons. Une couche supplémentaire de Water Soft Air de 2 cm à haute respirabilité.
- 2. STRUCTURE INTÉRIEURE**
Couche supérieure:
 Couche blanche 100% HydroAir h 5 cm D50 ultra-élastique à haute densité et respirabilité pour un soutien accueillant.
Couche inférieure:
 En Technocell® h 16 cm D35 portant et extensible impact ultra respirant.
- 3. PANNEAU INFÉRIEUR**
 Rembourrage en fibre hypoallergénique de 100 gr/m² qui fournit un bon niveau de respirabilité et thermorégulation pour un maintien constant de la température corporelle en toutes saisons.
 Tissu Full D Flat de 320 gr/m² à haute respirabilité pour une parfaite aération du matelas.

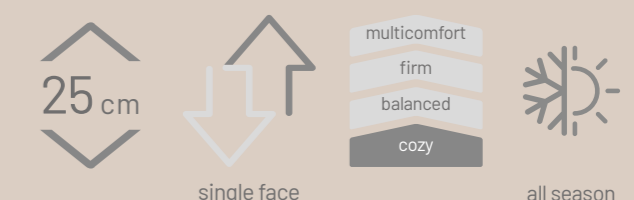
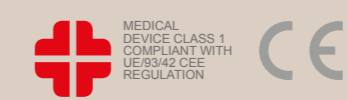



Collection **VALFLEX®**

The Valflex collection offers the most advanced technology in the field of sleep, combining scientific innovation with latest-generation materials to provide customisable comfort and unprecedented sleep quality. The collection also includes scientifically tested mattresses for comfort and ergonomics, made from materials tested to the highest technological standards.

Each mattress in the collection is the result of intensive research that has led to the creation of innovative and unique products with a high degree of personalisation. Thanks to the use of intelligent structures and paddings, our mattresses dynamically adapt to the postural needs of each individual, offering optimal support and minimising pressure points, improving the overall quality of sleep.

A collection that is marked by extreme handiness, as all mattresses have removable covers for easier hygiene. Made with fine fabrics and upholstery to provide a touch of luxury and comfort, specific treatments are applied to further improve their performance in order to guarantee greater durability and protection against allergens, bacteria and dust mites.

Valflex is the mattress collection entirely designed and manufactured in ITALY which represents the perfect combination of scientific research and innovation.

La Collection Valflex représente l'avant-garde de la technologie dans le secteur du sommeil en combinant l'innovation scientifique avec des matériaux de dernière génération afin d'offrir un confort personnalisable et une qualité de sommeil sans précédent. Dans la collection, nous trouvons également des matelas testés scientifiquement sur le confort et l'ergonomie, fabriqués avec des matériaux soumis à de rigoureux contrôles et tests scientifiques. Chaque matelas de la collection est le résultat d'une recherche intensive qui a mené à la création de produits innovatifs et uniques pour la personnalisation marquée du confort. Grâce à l'utilisation de structures et de rembourrages intelligents, nos matelas s'adaptent de façon dynamique aux exigences posturales de chaque individu, en offrant un soutien optimal tout en réduisant au minimum les points de pression améliorant ainsi la qualité du sommeil dans son ensemble. Une collection de matelas qui se caractérise par l'extrême praticité étant tous déhoussables pour hygiène facile. Fabriqués avec des tissus et des rembourrages raffinés qui offrent une touche de luxe et de confort, sur lesquels sont appliqués des traitements spécifiques afin d'en améliorer ultérieurement leurs performances pour garantir une plus longue durée dans le temps d'une part et d'autre part une protection contre tout allergène, bactérie et acarien. Valflex est la collection de matelas qui représente l'union parfaite entre la recherche scientifique et l'innovation conçue et réalisée entièrement en Italie.

Cinema Antares

Super MicroPocket, HydroAir & Mind Foam® Memory



Perimeter band available in two colours:
Bande périmétrique disponible en deux couleurs:



Blu



Terra di Siena



27 cm



single face



all season



removable lining



30° wash

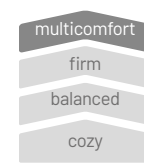

cozy



MEDICAL DEVICE CLASS 1
COMPLIANT WITH
UE/CE/CEC
REGULATION

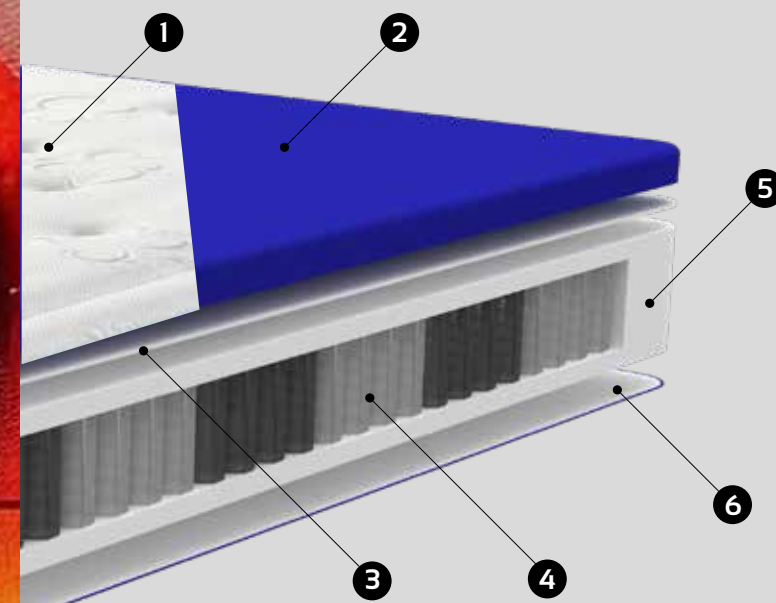

1. TOP COVERING
450 g/m² antistatic stretch technofibre fabric with cosy viscose. Pleasant to the touch with a high degree of breathability, antimicrobial properties and durability.

TOP PADDING
250 g/m² hypoallergenic hollow fibre padding. An excellent thermoregulator with the ability to eliminate excess moisture, it has high strength as well as antistatic, heat-insulating and antibacterial properties.

2. INTERNAL STRUCTURE
Upper layer
5 cm of 100% ultraelastic high-density and breathable HydroAir, with natural extracts of soy and coconut, recognised for their emollient and skin-protective properties, or 5 cm high-density and breathable Mind Foam® Memory

Available in customisable versions:
A. White layer for cosy support D50
B. Blue layer for balanced support D40
C. Red layer for firm support D40
D. Amber layer in Mind Foam® Memory D60

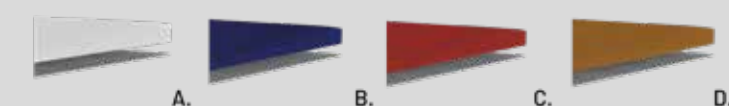

3. INTERMEDIATE LAYER
Highly breathable 3D Air System fabric, for perfect mattress ventilation.

4. BOTTOM LAYER
2100 independent springs in Super MicroPocket version with differentiated load-bearing zones, to provide a suitable posture for different needs, welcoming movements in a balanced manner during every stage of sleep.

5. PERIMETRAL STRUCTURE
Exclusive 8 cm heavy-duty box perimeter reinforcement system for optimal spring performance over time.

6. BOTTOM COVERING
Highly breathable 320 g/m² Full D Flat fabric for perfect mattress ventilation.

1. PANNEAU SUPÉRIEUR
Tissu stretch en technofibre antistatique 450 g/m² avec de la viscose accueillante. Agréable au toucher, à haute respirabilité, avec des principes antimicrobiens notoires et une excellente résistance dans le temps.

REMBOURRAGE SUPÉRIEUR
Rembourrage en fibres creuses hypoallergéniques de 250 g/m². Excellent thermorégulateur, capable d'éliminer l'excès d'humidité, ayant une résistance élevée ainsi que des propriétés antistatiques, thermo-isolantes et antibactériennes.

2. STRUCTURE INTÉRIEURE
Couche Supérieure
100% HydroAir h 5 cm ultra élastique à haute densité et respirabilité, avec des extraits de soja et de coco, reconnus pour leurs propriétés émoullientes et dermoprotectrices ou Mind Foam® Memory h 5 cm à haute densité et respirabilité.

Personnalisable au choix :
A. Couche blanche pour un soutien accueillant D50
B. Couche bleue pour un soutien équilibré D40
C. Couche rouge pour un soutien ferme D40
D. Couche ambre en Mind Foam® Memory D60

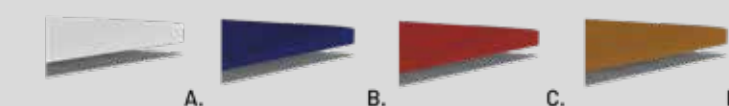

3. COUCHE INTERCALAIRE
Tissu 3D Air System hautement respirant pour une parfaite aération du matelas

4. COUCHE INFÉRIEURE
2100 ressorts indépendants en version SuperMicroPocket avec 7 zones de portance différenciée, pour offrir une posture appropriée aux différents besoins, s'adapte de manière équilibrée pour limiter les mouvements pendant les phases de sommeil.

5. STRUCTURE PÉRIMÉTRIQUE
Système exclusif de renforcement du périmètre "heavy-duty box" de 8 cm, pour une performance optimale des ressorts dans le temps.

6. PANNEAU INFÉRIEUR
Tissu Full D Flat de 320 gr/m² à haute respirabilité pour une parfaite aération du matelas.



Cinema Enif

Super MicroPocket, HydroAir
& Mind Foam® Memory

25 cm



single face



all season



removable lining

multicomfort
firm
balanced
cozy



wash



suitable for
technical
supports

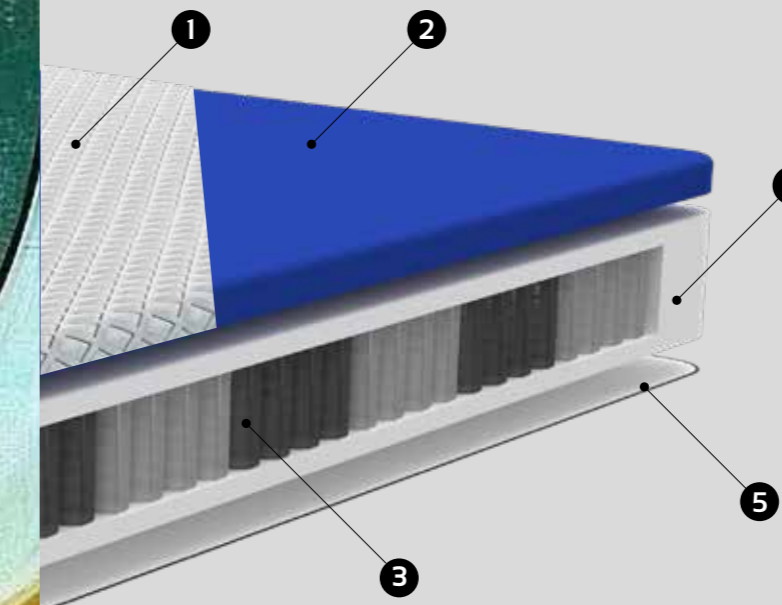
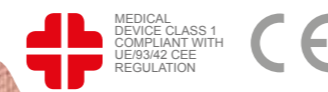

1. TOP COVERING
850 g Nilit stretch fabric, a special microfibre that converts the thermal energy of the body into FIR (infrared rays) and reflects it back to the skin tissues, promoting an optimal body microclimate for a regenerating rest, as proven by scientific studies(*).

2. INTERNAL STRUCTURE
Upper Layer
5 cm of 100% ultraelastic high-density and breathable HydroAir, with natural extracts of soy and coconut, recognised for their emollient and skin-protective properties, or 5 cm high-density and breathable Mind Foam® Memory

Available in customisable versions:
A. White layer for cosy support D50
B. Blue layer for balanced support D40
C. Red layer for firm support D40
D. Amber layer in Mind Foam® Memory D60

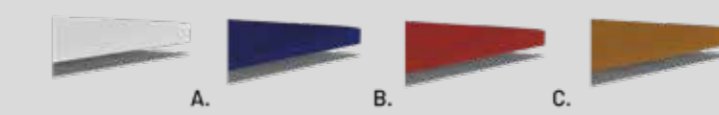

3. BOTTOM LAYER
2100 independent springs in Super MicroPocket version with differentiated load-bearing zones, to provide a suitable posture for different needs, they welcome the body in a balanced manner to limit movement during sleep phases.

4. PERIMETRAL STRUCTURE
Exclusive 8 cm heavy-duty box perimeter reinforcement system for optimal spring performance over time.

5. BOTTOM COVERING
Highly breathable 320 g/m² Full D Flat fabric for perfect mattress ventilation.

1. PANNEAU SUPÉRIEUR
Tissu stretch en Nilit 850 gr., microfibre spéciale qui convertit l'énergie thermique du corps en FIR (rayons infrarouges) et la reflète à nouveau aux tissus cutanés, favorisant un microclimat corporel optimal pour un repos régénérant, ainsi que l'ont démontré de nombreuses études scientifiques (*).

2. STRUCTURE INTÉRIEURE
Couche Supérieure
100% HydroAir h 5 cm ultra élastique à haute densité et respirabilité, avec des extraits de soja et de coco, reconnus pour leurs propriétés émoullientes et dermoprotectrices ou Mind Foam® Memory h 5 cm à haute densité et respirabilité.

Personnalisable au choix :
A. Couche blanche pour un soutien accueillant D50
B. Couche bleue pour un soutien équilibré D40
C. Couche rouge pour un soutien ferme D40
D. Couche ambre en Mind Foam® Memory D60

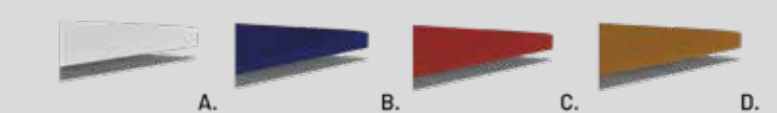

3. COUCHE INFÉRIEURE
2100 ressorts indépendants en version SuperMicroPocket avec 7 zones de portance différenciée, pour offrir une posture appropriée aux différents besoins, s'adapte de manière équilibrée pour limiter les mouvements pendant les phases de sommeil.

4. STRUTTURA PERIMETRALE
Système exclusif de renforcement du périmètre "heavy-duty box" de 8 cm, pour une performance optimale des ressorts dans le temps.

5. PANNEAU INFÉRIEUR
Tissu Full D Flat de 320 gr/m² à haute respirabilité pour une parfaite aération du matelas.

(*): Scientific studies performed since 2013 by the Polytechnic of Milan, the University of Genoa, the Polytechnic of Turin and the Monzino Cardiological Centre Institute.

(*): Études scientifiques menées à partir de 2013 par l'École Polytechnique de Milan, l'Université de Gênes, l'École Polytechnique de Turin et l'Institut Centre Cardiologique Monzino.

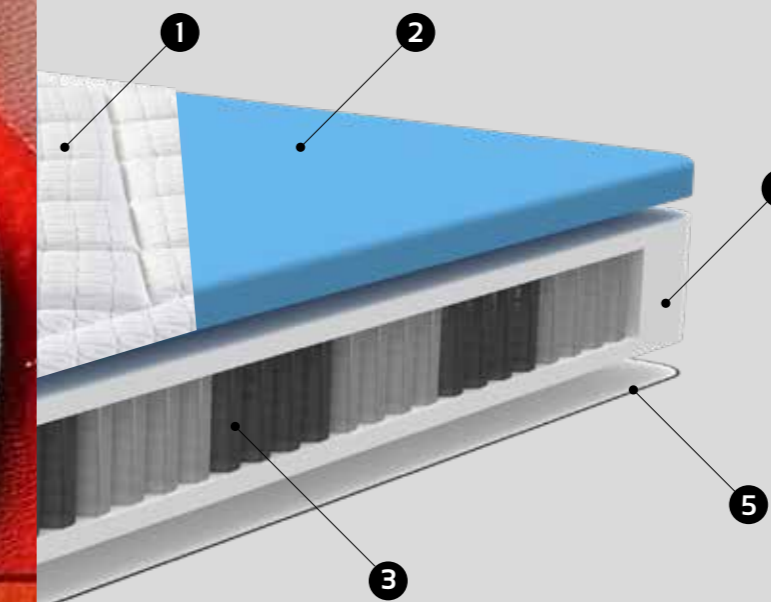

1. TOP COVERING

400 g/m² antistatic technofibre stretch fabric and viscose, also known as artificial silk, for a very soft touch. Hypoallergenic and thermoregulating.

TOP PADDING

500 g/m² hypoallergenic fiber padding which provides excellent thermoregulation to maintain the correct body micro-climate in all season.

2. INTERNAL STRUCTURE

Upper layer

Viscoelastic and breathable Mind Foam® Memory Gel h. 4 cm D45, with open cells.

3. BOTTOM LAYER

2100 independent springs in Super MicroPocket version with 7 differentiated load-bearing zones, to provide the appropriate response to different postural needs.

4. PERIMETRAL STRUCTURE

Exclusive 8 cm heavy-duty box perimeter reinforcement system for optimal spring performance over time.

5. BOTTOM COVERING

See top padding (1).
See top covering (1).

1. PANNEAU SUPÉRIEUR

Tissu stretch de 400 gr/m², en technofibre antistatique et viscose, également appelée soie artificielle, qui le rend très doux au toucher. Hypoallergénique et thermorégulateur.

REMBOURRAGE SUPÉRIEUR

Rembourrage en fibre hypoallergénique de 500 g/m² avec un degré élevé de thermorégulation, pour un maintien constant de la température corporelle en toutes saisons.

2. STRUCTURE INTÉRIEURE

Couche supérieure

Mind Foam® Memory Gel de h. 4cm D45, viscoélastique et respirant avec des cellules ouvertes.

3. COUCHE INFÉRIEURE

Version SuperMicroPocket avec 2100 ressorts indépendants avec 7 zones de portance différenciée pour offrir un accueil adapté aux différents besoins posturaux.

4. STRUCTURE PÉRIMÉTRIQUE

Système exclusif de renforcement du périmètre "heavy-duty box" de 8 cm, pour une performance optimale des ressorts dans le temps.

5. PANNEAU INFÉRIEUR

Voir Rembourrage supérieur (1).
Voir Panneau Supérieur (1).



double face

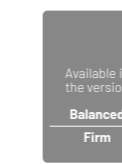

breeze



removable lining



wash

Cinema Madison

Super MicroPocket & Mind Foam® Memory Gel





Cinema Papillon

Super MicroPocket &
Mind Foam® Memory Aloe



double face



two season

removable lining



wash

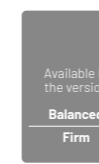

Available in the version

Balanced

Firm



MEDICAL DEVICE CLASS 1
COMPLIANT WITH
UE93/42 CEE
REGULATION

CE

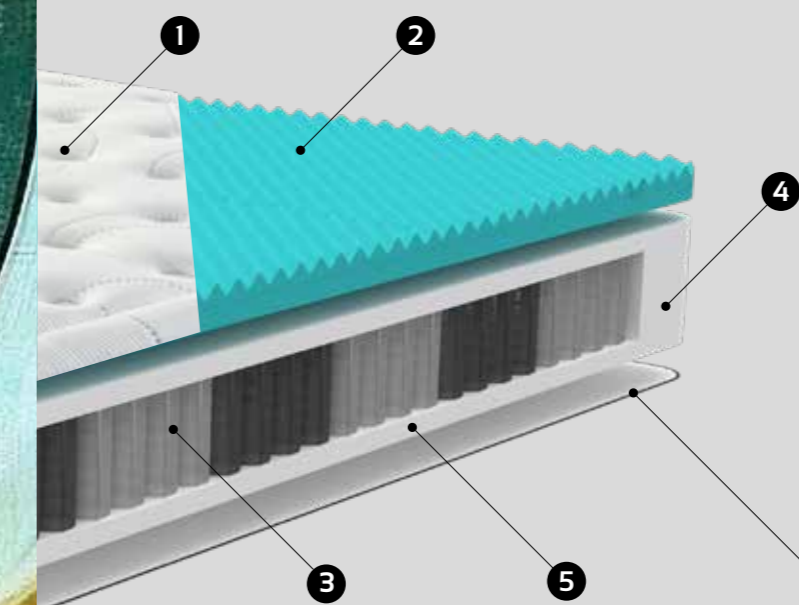

1. TOP COVERING
350 g/m² antistatic technofibre stretch fabric and viscose, also known as artificial silk, for a very soft touch. With Silver treatment, which has anti-microbial and relieves skin irritation.

TOP PADDING
500 g/m² hypoallergenic wool padding, breathable and water-repellent, on the winter side for a pleasant micro-climate.

2. INTERNAL STRUCTURE
Upper layer
4 cm high Visco Foam memory D45, with Aloe Vera essence, particularly beneficial in balancing and relaxing the body during sleep phases.

3. BOTTOM LAYER
2100 independent springs in Super MicroPocket version with 7 differentiated load-bearing zones, to provide the appropriate response to different postural needs.

4. PERIMETRAL STRUCTURE
Exclusive 8 cm heavy-duty box perimeter reinforcement system for optimal spring performance over time.

5. BOTTOM PADDING
500 g/m² cotton padding on the summer side, with heat-regulating and breathable effect.

6. BOTTOM COVERING
See top covering (1)

1. PANNEAU SUPÉRIEUR
Tissu stretch en technofibre antistatique 350 g/m² et viscose, également appelée soie artificielle, qui le rend très doux au toucher. Avec traitement Silver, à l'action antimicrobienne, qui soulage des irritations de peau.

REMBOURRAGE SUPÉRIEUR
Rembourrage en laine de 500 gr/m² sur la face hiver, pour un microclimat agréable, respirant et hydrofuge.

2. STRUCTURE INTÉRIEURE
Couche supérieure
Memory Visco Foam h. 4 cm D45, à base d'essence d'Aloe Vera avec des avantages spéciaux pour équilibrer et relaxer le corps pendant les phases de sommeil.

3. COUCHE INFÉRIEURE
En version Super MicroPocket avec 2100 ressorts indépendants avec 7 zones de portance différenciée pour offrir un accueil adapté aux différents besoins posturaux.

4. STRUCTURE PÉRIMÉTRIQUE
Système exclusif de renforcement du périmètre "heavy-duty box" de 8 cm, pour une performance optimale des ressorts dans le temps.

5. REMBOURRAGE INFÉRIEUR
Rembourrage en coton de 500 g/m² sur la face été, avec effet thermorégulateur et respirant

6. PANNEAU INFÉRIEUR
Voir Panneau Supérieur (1).

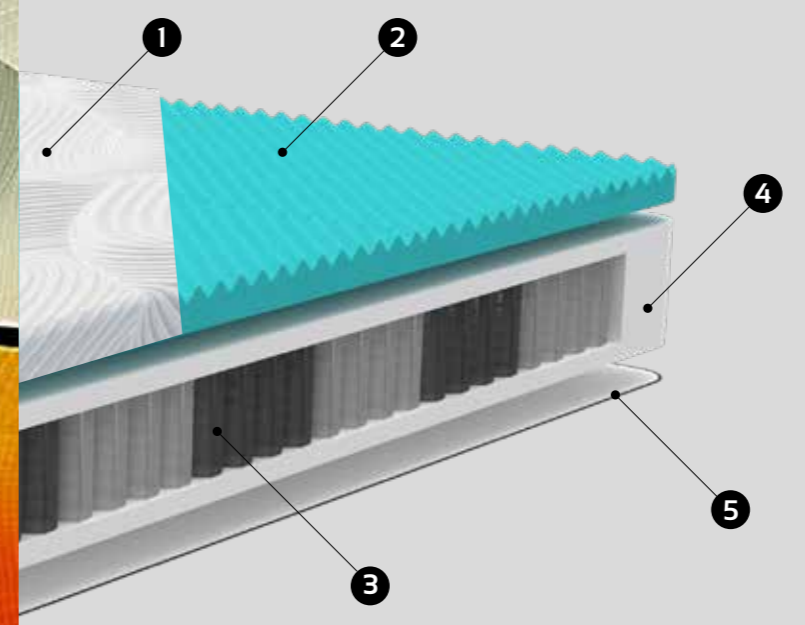

- 1. TOP COVERING**
750 g/m² stretch fabric made of Tencel thread, a natural cellulose fibre which, once processed, is transformed into a high-performance yarn. Due to its special characteristics it offers excellent thermoregulation, breathability and the ability to disperse excess moisture.
- 2. INTERNAL STRUCTURE**
Upper layer
4 cm high Visco Foam memory D45, with Aloe Vera essence, particularly beneficial in balancing and relaxing the body during sleep phases.
- 3. BOTTOM LAYER**
2100 independent springs in Super MicroPocket version with 7 differentiated load-bearing zones, to provide the appropriate response to different postural needs, they welcome the body in a balanced manner to limit movement during sleep phases.
- 4. PERIMETRAL STRUCTURE**
Exclusive 8 cm heavy-duty box perimeter reinforcement system for optimal spring performance over time.
- 5. BOTTOM COVERING**
Highly breathable 320 g/m² Full D Flat fabric for perfect mattress ventilation.

- 1. PANNEAU SUPÉRIEUR**
Tissu stretch en Tencel 750 g/m², fibre cellulose d'origine naturelle, qui, après avoir été traitée, est transformée en précieux fil à hautes performances garantit ses meilleures propriétés à savoir, une excellente thermorégulation, respirabilité et capacité à éliminer l'excès d'humidité.
- 2. STRUCTURE INTÉRIEURE**
Couche supérieure
En Memory Visco Foam h. 4 cm D45, avec essence d'Aloe Vera, particulièrement bénéfique pour rééquilibrer et détendre le corps pendant les phases de sommeil.
- 3. COUCHE INFÉRIEURE**
2100 ressorts indépendants en version SuperMicroPocket avec 7 zones de portance différenciée, pour offrir une posture appropriée aux différents besoins, et qui s'adapte de manière équilibrée afin de limiter les mouvements pendant les phases de sommeil.
- 4. STRUCTURE PÉRIMÉTRIQUE**
Système exclusif de renforcement du périmètre "heavy-duty box" de 8 cm, pour une performance optimale des ressorts dans le temps.
- 5. PANNEAU INFÉRIEUR**
Tissu Full D Flat de 320 gr/m² à haute respirabilité pour une parfaite aération du matelas.

24 cm

single face

all season

removable lining

wash 30°

suitable for technical supports

Available in the version
Balanced Firm

Cinema
Polaris
Super MicroPocket &
Mind Foam® Memory Aloe



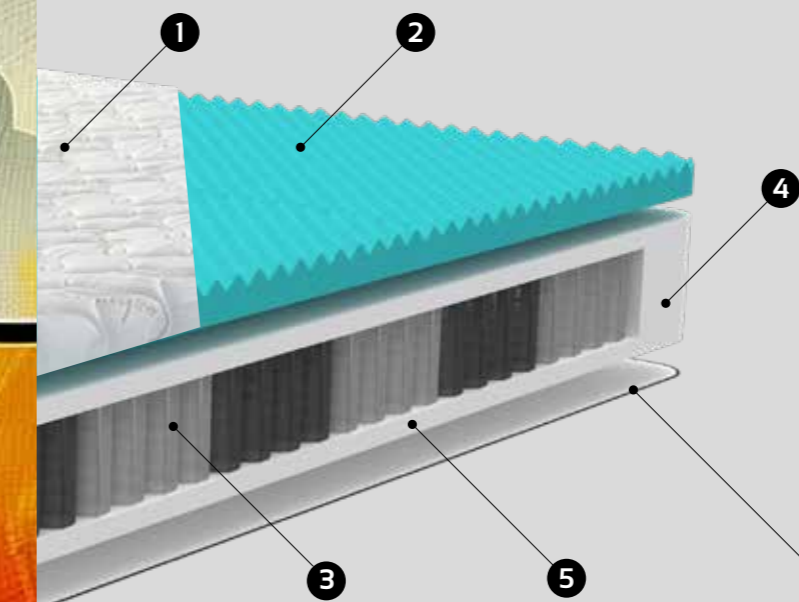

1. TOP COVERING
380 g/m² stretch fabric made of antistatic technofibre and cashmere, hypoallergenic and thermoregulating, with Sanitized principles.

TOP PADDING
2 cm high Memory Visco Foam padding, which promotes postural wellbeing of the joints during rest by reducing pressure points.

2. INTERNAL STRUCTURE
Upper layer
4 cm high Visco Foam memory D45, with Aloe Vera essence, particularly beneficial in balancing and relaxing the body during sleep phases.

3. BOTTOM LAYER
2100 independent springs in Super MicroPocket version with 7 differentiated load-bearing zones, to provide the appropriate response to different postural needs.

4. PERIMETRAL STRUCTURE
Exclusive 8 cm heavy-duty box perimeter reinforcement system for optimal spring performance over time.

5. BOTTOM PADDING
350 g/m² hypoallergenic fibre padding that provides a good level of breathability and thermoregulation.

6. BOTTOM COVERING
See top covering (1).

1. PANNEAU SUPÉRIEUR
Tissu stretch en technofibre antistatique et cashmere 380 g/m², hypoallergénique e thermorégulant avec des principes Sanitized.

REMBOURRAGE SUPÉRIEUR
Rembourrage en Memory Visco Foam h. 2 cm, favorise le bien-être postural des articulations pendant le repos en réduisant les points de pression.

2. STRUCTURE INTÉRIEURE
Couche supérieure
Memory Visco Foam h. 4 cm D45, à base d'essence d'Aloe Vera avec des avantages spéciaux pour équilibrer et relaxer le corps pendant les phases de sommeil.

3. COUCHE INFÉRIEURE
En version SuperMicroPocket avec 2100 ressorts indépendants avec 7 zones de portance différenciée pour offrir un accueil adapté aux différents besoins posturaux.

4. STRUCTURE PÉRIMÉTRIQUE
Système exclusif de renforcement du périmètre "heavy-duty box" de 8 cm, pour une performance optimale des ressorts dans le temps.

5. REMBOURRAGE INFÉRIEUR
Rembourrage en fibre hypoallergénique de 350 gr/m², avec un haut degré de thermorégulation et respirabilité, pour un soutien constant de la température du corps en toutes saisons.

6. PANNEAU INFÉRIEUR
Voir Panneau Supérieur (1).

26 cm



double face



removable lining



side with padding



two season

Available in the version
Balanced Firm



dry clean memory side



suitable for technical supports

Cinema Giada

Super MicroPocket & Mind Foam® Memory Aloe

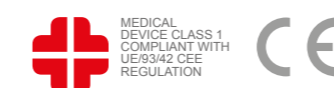

Cinema Matar

Multi Pocket Springing,
HydroAir & Mind Foam® Memory

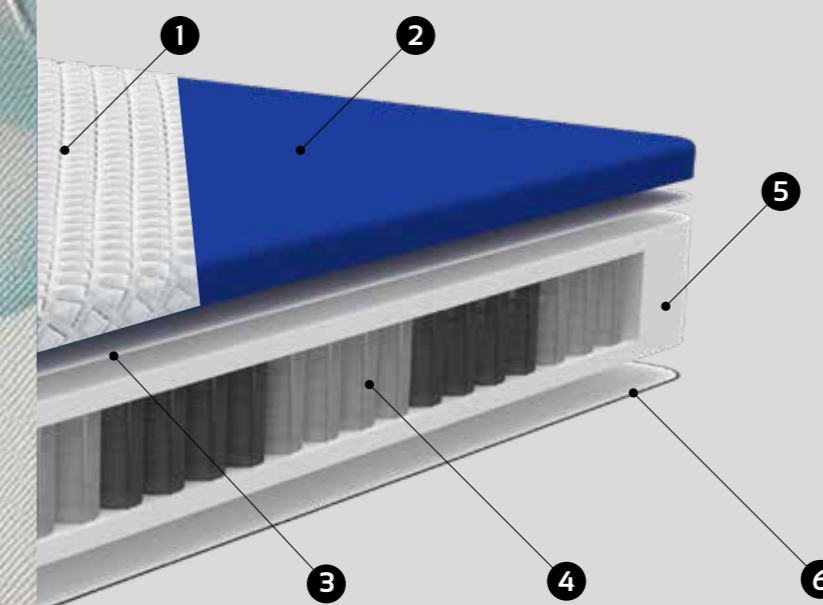
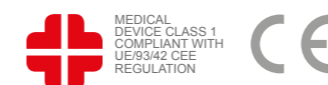
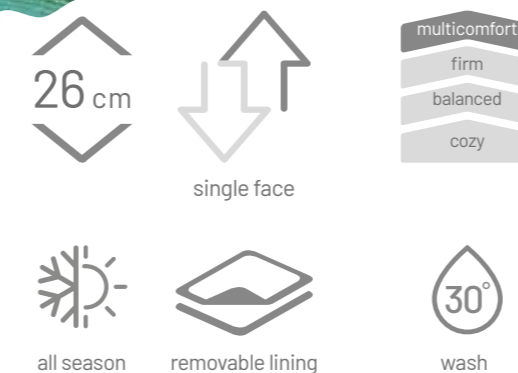

1. TOP COVERING
850 g Nilit stretch fabric, a special microfibre that converts the thermal energy of the body into FIR (infrared rays) and reflects it back to the skin tissues, promoting an optimal body microclimate for a regenerating rest, as proven by scientific studies (*).

2. INTERNAL STRUCTURE
Upper layer
5 cm of 100% ultraelastic high-density and breathable HydroAir, with natural extracts of soy and coconut, recognised for their emollient and skin-protective properties, or 5 cm high-density and breathable Mind Foam® Memory.

Available in customisable versions:
A. White layer for cosy support D50
B. Blue layer for balanced support D40
C. Red layer for firm support D40
D. Amber layer in Mind Foam® Memory D60

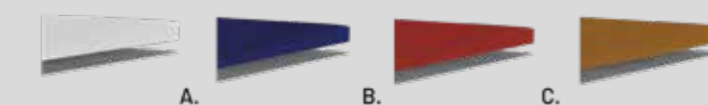

3. INTERMEDIATE LAYER
Highly breathable 3D Air System fabric, for perfect mattress ventilation.

4. BOTTOM LAYER
1250 independent springs in Multi-Pocket version with 7 differentiated bearing zones with a good level of elasticity making it structurally balanced but firm.

5. PERIMETRAL STRUCTURE
Exclusive 8 cm heavy-duty box perimeter reinforcement system for optimal spring performance over time.

6. BOTTOM COVERING
Highly breathable 320 g/m² Full D Flat fabric for perfect mattress ventilation.

1. PANNEAU SUPÉRIEUR
Tissu stretch in Nilit de 850 gr., microfibre spéciale qui convertit l'énergie thermique du corps en FIR (rayons infrarouges) et la reflète à nouveau aux tissus cutanés, favorisant un microclimat corporel optimal pour un repos régénérant, ainsi que l'ont démontré de nombreuses études scientifiques (*).

2. STRUCTURE INTÉRIEURE
Couche Supérieure
100% HydroAir h 5 cm ultra élastique à haute densité et respirabilité, avec des extraits de soja et de coco, reconnus pour leurs propriétés émoullientes et dermoprotectrices ou Mind Foam® Memory h 5 cm à haute densité et respirabilité.

Personnalisable au choix :
A. Couche blanche pour un soutien accueillant D50
B. Couche bleue pour un soutien équilibré D40
C. Couche rouge pour un soutien ferme D40
D. Couche ambre en Mind Foam® Memory D60

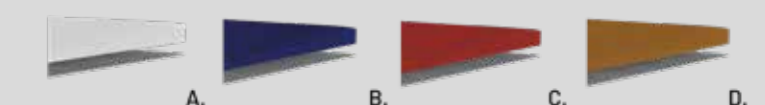

3. COUCHE INTERCALAIRE
Tissu 3D Air Système hautement respirant pour une parfaite aération du matelas.

4. COUCHE INFÉRIEURE
1250 ressorts indépendants en version Multi Pocket à 7 zones de portance différenciée, avec un bon niveau d'élasticité qui le rend structurellement équilibré et soutenu.

5. STRUCTURE PÉRIMÉTRIQUE
Système exclusif de renforcement du périmètre "heavy-duty box" de 8 cm, pour une performance optimale des ressorts dans le temps.

6. PANNEAU INFÉRIEUR
Tissu Full D Flat de 320 gr/m² à haute respirabilité pour une parfaite aération du matelas.

(*): Scientific studies performed since 2013 by the Polytechnic of Milan, the University of Genoa, the Polytechnic of Turin and the Monzino Cardiological Centre Institute.

(*): Études scientifiques menées à partir de 2013 par l'École Polytechnique de Milan, l'Université de Gênes, l'École Polytechnique de Turin et l'Institut Centre Cardiologique Monzino.



Cinema Altair

Multi Pocket Spring



double face



two season

removable lining

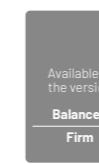

Available in
the version
Balanced
Firm



wash

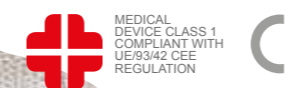

MEDICAL
DEVICE CLASS 1
COMPLIANT WITH
UE93/42 CEE
REGULATION

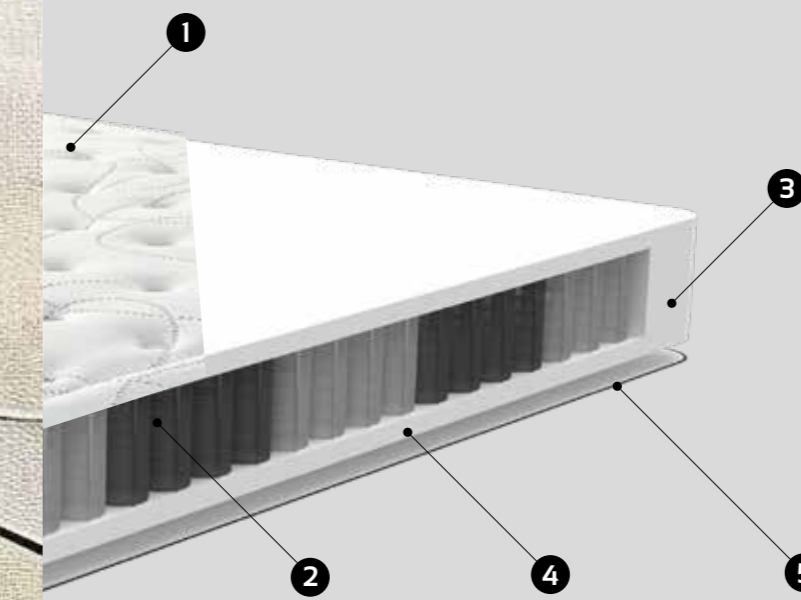

1. TOP COVERING
350 g/m² antistatic technofibre stretch fabric and viscose, also known as artificial silk, for a very soft touch. With Silver treatment, which has anti-microbial properties and relieves skin irritation.

TOP PADDING
500 g/m² hypoallergenic wool padding, breathable and water-repellent, on the winter side for a pleasant micro-climate.

2. INTERNAL STRUCTURE
1250 independent springs in Multi-Pocket version with 7 differentiated bearing zones to provide suitable support for different postural needs.

3. PERIMETRAL STRUCTURE
Exclusive 8 cm heavy-duty box perimeter reinforcement system for optimal spring performance over time.

4. BOTTOM PADDING
500 g/m² cotton padding on the summer side, with heat-regulating and breathable effect.

5. BOTTOM COVERING
See top covering (1).

1. PANNEAU SUPÉRIEUR
Tissu stretch en technofibre antistatique 350 g/m² et viscose, également appelée soie artificielle, qui le rend très doux au toucher. Avec traitement Silver, à l'action antimicrobienne, qui soulage des irritations de peau.

REMBOURRAGE SUPÉRIEUR
Rembourrage en laine de 500 gr/m² sur la face hiver, pour un microclimat agréable, respirant et hydrofuge.

2. STRUCTURE INTÉRIEURE
1250 ressorts indépendants en version Multi Pocket à 7 zones de portance différenciée pour offrir un accueil adapté aux différents besoins posturaux.

3. STRUCTURE PÉRIMÉTRIQUE
Système exclusif de renforcement du périmètre "heavy-duty box" de 8 cm, pour une performance optimale des ressorts dans le temps.

4. REMBOURRAGE INFÉRIEUR
Rembourrage en coton de 500 g/m² sur la face été, avec effet thermorégulateur et respirant

5. PANNEAU INFÉRIEUR
Voir Panneau Supérieur (1).



Cinema Alula

Multi Pocket Springing, HydroAir & Mind Foam® Memory

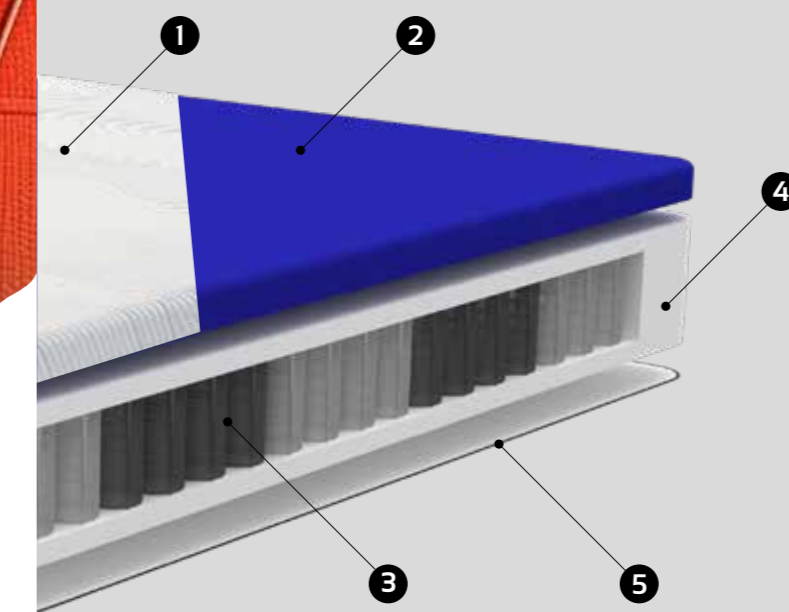
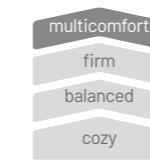
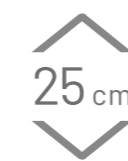

1. TOP COVERING
420 g/m² fabric made of cosy, soft pleasant-to-touch viscose, with **HEIQ Smart Temp treatment** ensuring constant body temperature for an instant feeling of freshness.

2. INTERNAL STRUCTURE
Upper layer
5 cm of 100% ultraelastic high-density and breathable HydroAir, with natural extracts of soy and coconut, recognised for their emollient and skin-protective properties, or 5 cm high-density and breathable Mind Foam® Memory.

Available in customisable versions:
A. White layer for cosy support D50
B. Blue layer for balanced support D40
C. Red layer for firm support D40
D. Amber layer in Mind Foam® Memory D60

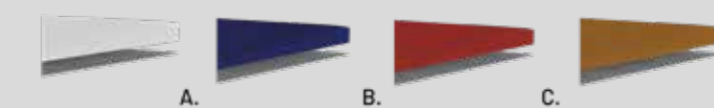

3. BOTTOM LAYER
1250 independent springs in Multi-Pocket version with 7 differentiated bearing zones to provide a suitable posture for different needs, they welcome the body in a balanced manner to limit movement during sleep phases.

4. PERIMETRAL STRUCTURE
Exclusive 8 cm heavy-duty box perimeter reinforcement system for optimal spring performance over time.

5. BOTTOM COVERING
Highly breathable 320 g/m² Full D Flat fabric for perfect mattress ventilation.

1. PANNEAU SUPÉRIEUR
Tissu de 420 g/m² avec de la viscose accueillante, souple, agréable au toucher. Avec un traitement spécial **HEIQ Smart Temp** qui assure le maintien constant de la température corporelle pour une fraîcheur instantanée.

2. STRUCTURE INTÉRIEURE
Couche Supérieure
100% HydroAir h 5 cm ultra élastique à haute densité et respirabilité, avec des extraits de soja et de coco, reconnus pour leurs propriétés émoullientes et dermoprotectrices ou Mind Foam® Memory h 5 cm à haute densité et respirabilité.

Personnalisable au choix:
A. Couche blanche pour un soutien accueillant D50
B. Couche bleue pour un soutien équilibré D40
C. Couche rouge pour un soutien ferme D40
D. Couche ambre en Mind Foam® Memory D60

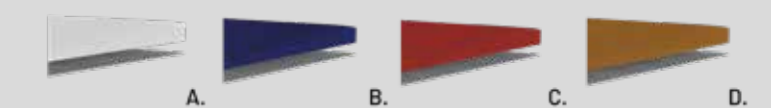

3. COUCHE INFÉRIEURE
1250 ressorts indépendants en version Multi Pocket 7 zones de portance différenciée, pour offrir une posture appropriée aux différents besoins, s'adapte de manière équilibrée pour limiter les mouvements pendant les phases de sommeil.

4. STRUCTURE PÉRIMÉTRIQUE
Système exclusif de renforcement du périmètre "heavy-duty box" de 8 cm, pour une performance optimale des ressorts dans le temps.

5. PANNEAU INFÉRIEUR
Tissu Full D Flat de 320 gr/m² à haute respirabilité pour une parfaite aération du matelas.



Cinema Matrix

Multi Pocket Springing & Mind Foam® Memory Aloe



double face



all season



removable lining



wash

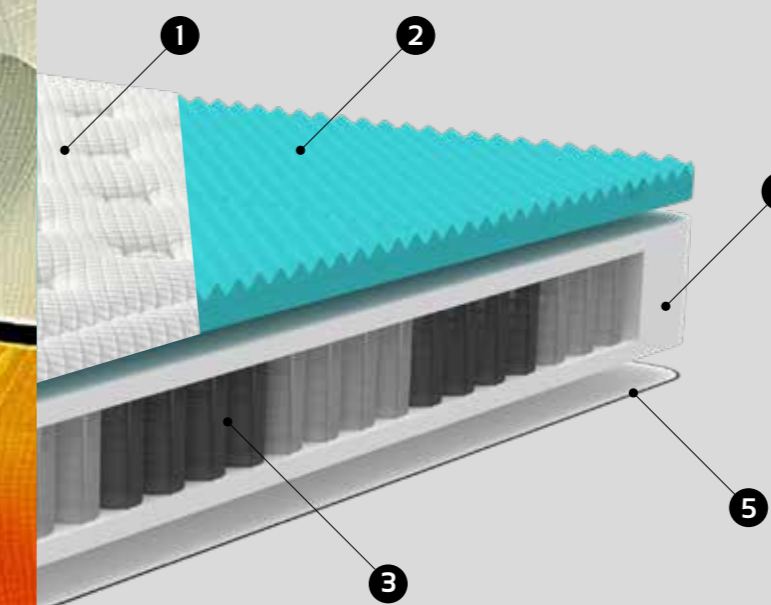
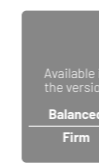

1. TOP COVERING
380 g/m² stretch fabric made of antistatic technofibre and cashmere, hypoallergenic and thermoregulating, with Sanitized principles.

TOP PADDING
500 g/m² hypoallergenic fiber padding which provides excellent thermoregulation combined with a high freshness capacity to maintain the correct body micro-climate in all seasons.

2. INTERNAL STRUCTURE
Upper layer
4 cm high Visco Foam memory D45, with Aloe Vera essence, particularly beneficial in balancing and relaxing the body during sleep phases.

3. BOTTOM LAYER
1250 independent springs in Multi-Pocket version with 7 differentiated bearing zones to provide suitable support for different postural needs.

4. PERIMETRAL STRUCTURE
Exclusive 8 cm heavy-duty box perimeter reinforcement system for optimal spring performance over time.

5. BOTTOM COVERING
See top covering (1).
See top padding (1).

1. PANNEAU SUPÉRIEUR
Tissu stretch en technofibre antistatique 380 g/m², hypoallergénique et thermorégulant avec des principes Sanitized.

REMBOURRAGE SUPÉRIEUR
Rembourrage en fibre hypoallergénique de 500 g/m² avec un degré élevé de thermorégulation, pour un maintien constant de la température corporelle en toutes saisons.

2. STRUCTURE INTÉRIEURE
Couche supérieure
Memory Visco Foam h. 4 cm D45, à base d'essence d'Aloe Vera avec des avantages spéciaux pour équilibrer et relaxer le corps pendant les phases de sommeil.

3. COUCHE INFÉRIEURE
1250 ressorts indépendants en version Multi Pocket avec 7 zones de portance différenciée pour offrir un accueil adapté aux différents besoins posturaux.

4. STRUCTURE PÉRIMÉTRIQUE
Système exclusif de renforcement du périmètre "heavy-duty box" de 8 cm, pour une performance optimale des ressorts dans le temps.

5. PANNEAU INFÉRIEUR
Voir Rembourrage supérieur (1).
Voir Panneau Supérieur (1).

Tech & Touch Jasmine

TechnoMemory &
TechnoGreen recycle



23 cm



single face



all season



removable lining

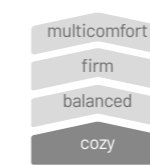

multicomfort

firm

balanced

cozy



wash



MEDICAL
DEVICE CLASS 1
COMPLIANT WITH
UE60342 CEE
REGULATION

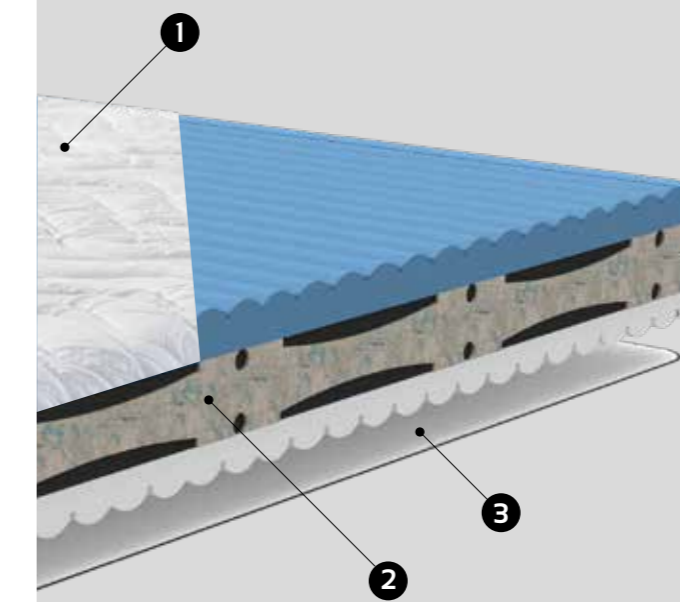

1. TOP COVERING

480 g/m² Stretch fabric made of antistatic technofibre, with cosy viscose. Soft, velvety, hypoallergenic, extremely durable.

TOP PADDING

250 g/m² hypoallergenic fiber padding which provides excellent thermoregulation combined with a high freshness capacity to maintain the correct body temperature in all seasons.

2. INTERNAL STRUCTURE

TechnoMemory structure, consisting of 3 combined layers of different density and bearing capacity.

UPPER LAYER: Mind Foam® Memory Gel h. 6 cm D38, which helps disperse excess heat.

CENTRAL LAYER: TechnoGreen recycle h. 12.5 cm D45 for balanced body support.

LOWER LAYER: Technocell® h. 3.5 cm D28 for a correct and balanced support of the body.

3. BOTTOM COVERING

Highly breathable 320 g/m² Full D Flat fabric for perfect mattress ventilation

1. PANNEAU SUPÉRIEUR

Tissu stretch de 480 gr/m² antistatique en techno fibre et accueillante viscose. Doux, souple, anallergique d'une exceptionnelle durabilité.

REMBOURRAGE SUPÉRIEUR

Remboufrage en fibre hypoallergénique de 250 gr/m², qui confère un bon niveau de respirabilité et thermorégulation pour le maintien constant de la température du corps en toutes saisons.

2. STRUCTURE INTÉRIEURE

Structure en TechnoMemory avec 3 couches combinées de différentes densités et portance.

COUCHE SUPÉRIEURE: Mind Foam® Memory Gel h. 6 cm D38, ce qui facilite la dispersion de chaleur excédentaire.

COUCHE INTERMÉDIAIRE: TechnoGreen recycle h.12,5 cm D45 pour un bon soutien du corps.

COUCHE INFÉRIEURE: Technocell® h.3,5 cm D28 pour un correct et calibré support du corps.

3. PANNEAU INFÉRIEUR

Tissu Full D Flat de 320 gr/m² à haute respirabilité pour une parfaite aération du matelas.



Patch Customizable

Tech & Touch Gemma

HydroAir & Mind Foam® Memory



24 cm



single face



all season



removable lining



wash

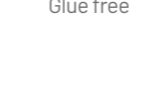

Glue free

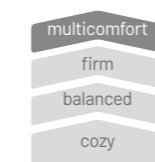

multicomfort
firm
balanced
cozy



wash



suitable for technical supports

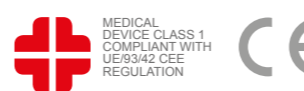

MEDICAL DEVICE CLASS 1
COMPLIANT WITH
UE93/42 CEE
REGULATION

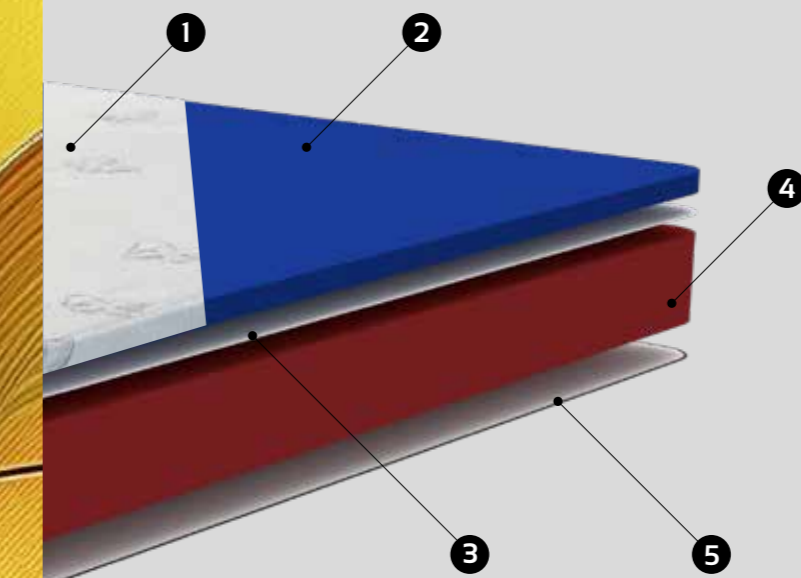

1. TOP COVERING

550 g stretch fabric made of TOYOBO, a protein fibre that once processed is transformed into a high-performance yarn. Among its best features are the special **Fresh-ICE** effect that gives an immediate feeling of pleasant freshness against the skin, an excellent hygroscopic capacity that facilitates the dispersion of excess moisture and high breathability.

2. INTERNAL STRUCTURE

Upper layer

5 cm of 100% ultraelastic high-density and breathable HydroAir, with natural extracts of soy and coconut, recognised for their emollient and skin-protective properties, or 5 cm high-density and breathable Mind Foam® Memory

Available in customisable versions:

- A. White layer for cosy support D50
- B. Blue layer for balanced support D40
- C. Red layer for firm support D40
- D. Amber layer in Mind Foam® Memory D60

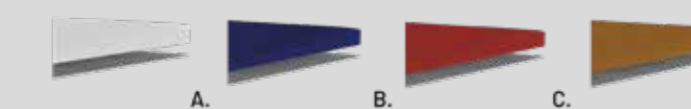

3. INTERMEDIATE LAYER

Highly breathable 3D Air System fabric, for perfect mattress ventilation.

4. BOTTOM LAYER

18 cm of high density and breathable 100% ultra-elastic HydroAir, with natural extracts of soy and coconut, recognised for their emollient and dermoprotective properties.

Available in customisable versions:

- A. Blue layer for balanced support D40
- B. Red layer for firm support D40



5. BOTTOM COVERING

Highly breathable 320 g/m² Full D Flat fabric for perfect mattress ventilation.

1. PANNEAU SUPÉRIEUR

Tissu stretch en fibre protéique TOYOBO 550 gr qui, une fois traitée, est transformée en fil de haute qualité. Parmi les meilleures caractéristiques, citons l'effet spécial **Fresh-ICE** qui donne une sensation agréable d'immédiate fraîcheur au contact de la peau, une excellente capacité hygroscopique qui facilite la dispersion de l'excès d'humidité et une grande respirabilité.

2. STRUCTURE INTÉRIEURE

Couche Supérieure

100% HydroAir h 5 cm ultra-élastique à haute densité et respirabilité, avec des extraits naturels de soja et de noix de coco, reconnus pour leurs propriétés émoullientes et dermo-protectrices ou Mind Foam® Memory h 5 cm haute densité et respirabilité.

Personnalisable au choix :

- A. Couche blanche pour un soutien douillet D50
- B. Couche bleue pour un soutien équilibré D40
- C. Couche rouge pour un soutien ferme D40
- D. Couche ambre en Mind Foam® Memory D60

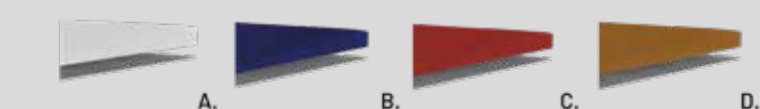

3. COUCHE INTERCALAIRE:

Tissu 3D Air System hautement respirant pour une parfaite aération du matelas

4. COUCHE INFÉRIEURE:

100% HydroAir h 18 cm ultra-élastique à haute densité et respirabilité, avec des extraits naturels de soja et de noix de coco, reconnus pour leurs propriétés émoullientes et dermo-protectrices.

Personnalisable au choix :

- A. Plaque bleue pour un soutien équilibré D40
- B. Plaque rouge pour un soutien ferme D40



5. PANNEAU INFÉRIEUR

Tissu Full D Flat de 320 gr/m² à haute respirabilité pour une parfaite aération du matelas.



Tech & Touch Elisabeth

100% HydroAir

24 cm

double face

all season

removable lining

wash 30°

multicomfort

firm

balanced

cozy

MEDICAL DEVICE CLASS 1 COMPLIANT WITH UE89342 CEE REGULATION

CE

di

suitable for technical supports

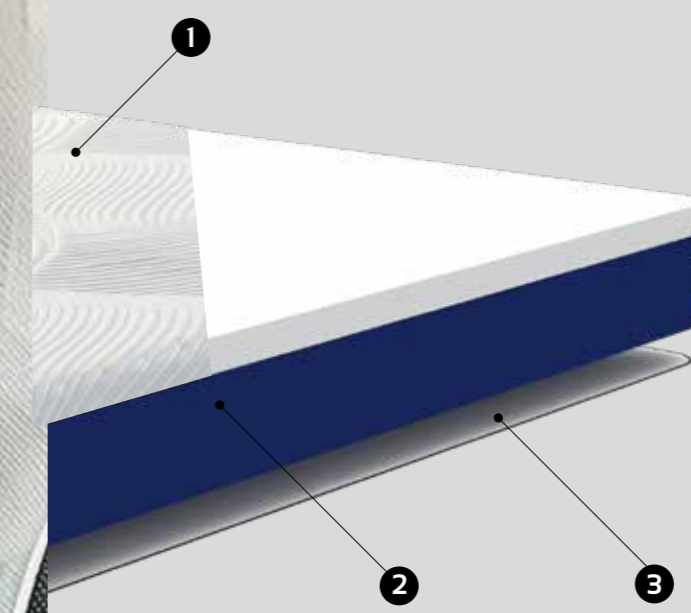

1. TOP COVERING
750 g/m² stretch fabric made of Tencel thread, a natural cellulose fibre which, once processed, is transformed into a high-performance yarn. Due to its special characteristics it offers excellent thermoregulation, breathability and the ability to disperse excess moisture.

2. INTERNAL STRUCTURE
Structure made of 100% ultra-elastic high-density and highly breathable HydroAir, with natural extracts of soy and coconut, recognised for their emollient and dermoprotective properties.
5 cm upper layer made of 100% HydroAir in a cosy version.

The degree of support of the lower layer can be customised:
A. Blue layer for balanced support D40
B. Red layer for firm support D40

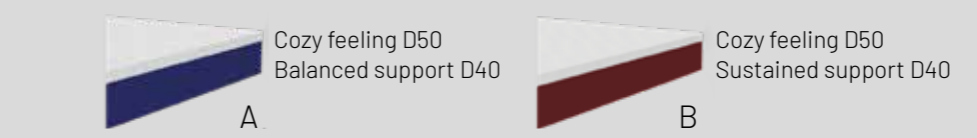

3. BOTTOM COVERING
300 g/m² hypoallergenic fibre padding that provides a good level of breathability and thermoregulation. Highly breathable 320 g/m² Full D Flat fabric for perfect mattress ventilation.

1. PANNEAU SUPÉRIEUR
Tissu stretch en Tencel 750 g/m², fibre cellulose d'origine naturelle, qui, après avoir été traitée est transformée en précieux fil à hautes performances garantit ses meilleures propriétés à savoir, une excellente thermorégulation, respirabilité et capacité à éliminer l'excès d'humidité.

2. STRUCTURE INTÉRIEURE
Structure 100% HydroAir h 18 cm ultra-élastique à haute densité et respirabilité, avec des extraits naturels de soja et de noix de coco, reconnus pour leurs propriétés émoullientes et dermo-protectrices.
Couche supérieure de 5 cm en 100% HydroAir en version accueillant.

Le degré de soutien de la partie inférieure est personnalisable:
A. Plaque bleue pour un soutien équilibré D40
B. Plaque rouge pour un soutien ferme D40



3. PANNEAU INFÉRIEUR
Rembourrage en fibre hypoallergénique de 300 gr/m² qui fournit un bon niveau de respirabilité et thermorégulation. Tissu Full D Flat de 320 gr/m² à haute respirabilité pour une parfaite aération du matelas.

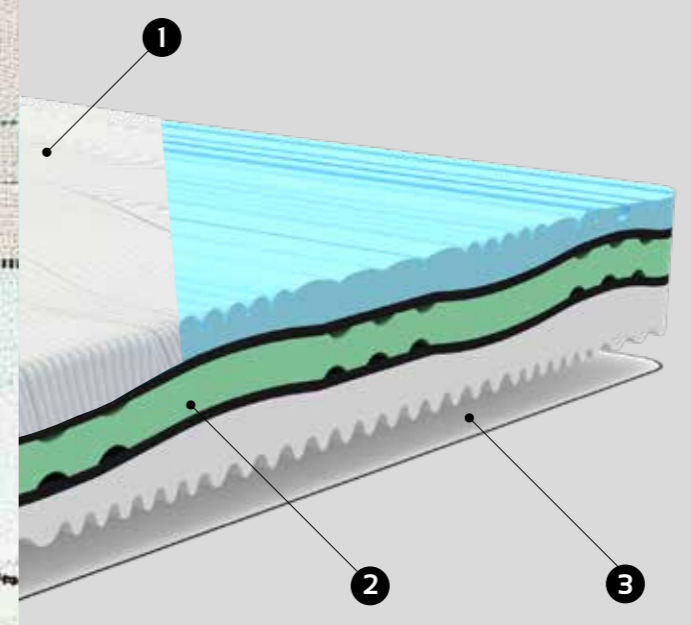

1. TOP COVERING
420 g/m² fabric made of cosy, soft pleasant-to-touch viscose, with **HEIQ Smart Temp treatment** ensuring constant body temperature for an instant feeling of freshness.

2. INTERNAL STRUCTURE
TechnoMemory structure with 5 combined layers of different density and bearing capacity.

UPPER LAYER
Mind Foam® Memory h. 5 cm D40, which facilitates the dispersion of excess heat.

INTERMEDIATE LAYERS
Technocell® for correct body support.

3. BOTTOM COVERING
Highly breathable 320 g/m² Full D Flat fabric for perfect mattress ventilation.

1. PANNEAU SUPÉRIEUR
Tissu de 420 g/m² avec de la viscose accueillante, souple, agréable au toucher. Avec traitement antimicrobien qui soulage les irritations cutanées et un traitement spécial **HEIQ Smart Temp** qui assure le maintien constant de la température corporelle pour une fraîcheur instantanée.

2. STRUCTURE INTÉRIEURE
Structure en TechnoMemory avec 5 couches combinées de différentes densités et portance.

COUCHE SUPÉRIEURE
Mind Foam® Memory Gel h. 5 cm D40, ce qui facilite la dispersion de chaleur excédentaire.

COUCHES INTERMÉDIAIRES
Technocell® pour un correct soutien du corps.

3. PANNEAU INFÉRIEUR
Tissu Full D Flat de 320 gr/m² à haute respirabilité pour une parfaite aération du matelas.

25 cm

single face

all season

removable lining

30°

wash

multicomfort

firm

balanced

cozy

CE

suited for technical supports

Tech & Touch
Dhalim
TechnoMemory



Tech & Touch Michelle Fitness

TechnoMemory

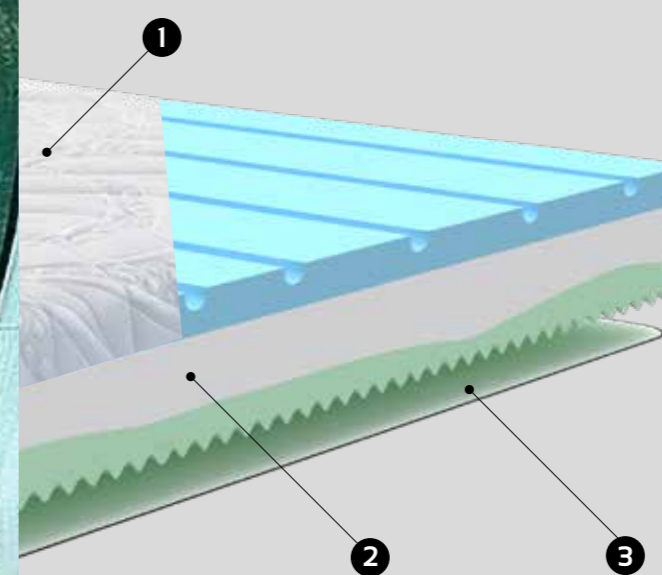

1. TOP COVERING
480 g/m² Stretch fabric made of antistatic technofibre, with cosy viscose. Soft, velvety, hypoallergenic, extremely durable.

TOP PADDING
250 g/m² hypoallergenic fiber padding which provides excellent thermoregulation combined with a high freshness capacity to maintain the correct body temperature in all seasons.

2. INTERNAL STRUCTURE
Upper layer
Mind Foam® Memory Gel - Energy Sport h. 6 cm D50, recommended for muscle relaxation when practising sport: promotes energetic and psychophysical recovery.

Bottom layer
Technocell® with 2 combined layers of different density and bearing capacity, for good support.

3. BOTTOM COVERING
Highly breathable 320 g/m² Full D Flat fabric for perfect mattress ventilation.

1. PANNEAU SUPÉRIEUR
Tissu stretch de 480 gr/m² antistatique en techno fibre et accueillante viscose. Doux, souple, anallergique d'une exceptionnelle durabilité.

REMBOURRAGE SUPÉRIEUR
Rembourrage en fibre hypoallergénique de 250 gr/m², qui confère un bon niveau de respirabilité et thermorégulation pour le maintien constant de la température du corps en toutes saisons.

2. STRUCTURE INTÉRIEURE
Coche supérieure
Mind Foam® Memory Gel - Energy Sport h. 6 cm D50, idéale pour la relaxation des muscles en particulier pour les sportifs : il favorise la récupération tant sur le plan de l'énergie que du point de vue psychophysique.

Couches inférieure
Technocell® avec 2 couches combinées de différentes densités et portance pour un bon soutien du corps.

3. PANNEAU INFÉRIEUR
Tissu Full D Flat de 320 gr/m² à haute respirabilité pour une parfaite aération du matelas.

Tech & Touch
Agena
 TechnoMemory

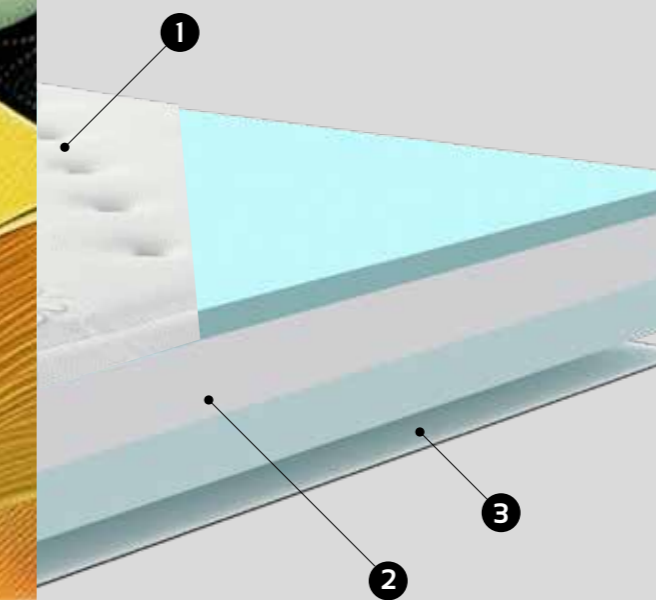
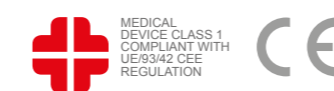
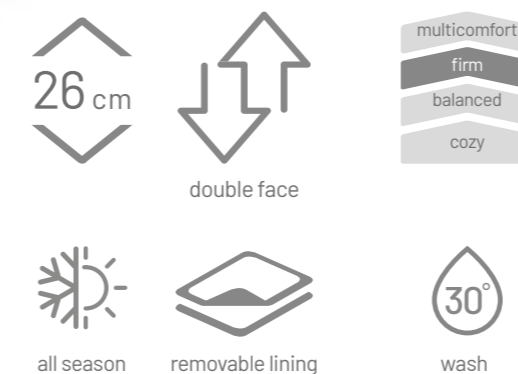

1. TOP COVERING
 450 g/m² antistatic stretch technofibre fabric with cosy viscose. Pleasant to the touch with a high degree of breathability, antimicrobial properties and durability.

TOP PADDING
 250 g/m² hypoallergenic hollow fibre padding. An excellent thermoregulator with the ability to eliminate excess moisture, it has high strength as well as antistatic, heat-insulating and antibacterial properties.

2. INTERNAL STRUCTURE
Upper layer: Mind Foam® Memory h. 4 cm D35, viscoelastic and breathable, which ensures an optimal body adaptation.

Middle layer: Technocell® h. 11 cm D23.

Lower layer: Technocell® h. 9 cm D25.

3. BOTTOM COVERING
 See top padding (1).
 See top covering(1).

1. PANNEAU SUPÉRIEUR
 Tissu stretch en technofibre antistatique 450 g/m² avec de la viscose accueillante. Agréable au toucher, à haute respirabilité, avec des principes antimicrobiens notoires et une excellente résistance dans le temps.

REMBOURRAGE SUPÉRIEUR
 Rembourrage en fibres creuses hypoallergéniques de 250 g/m². Excellent thermorégulateur, capable d'éliminer l'excès d'humidité, ayant une résistance élevée ainsi que des propriétés antistatiques, thermo-isolantes et antibactériennes.

2. STRUCTURE INTÉRIEURE
Couche supérieure: Mind Foam® Memory h. 4 cm D35, viscoélastique et respirant, qui assure une adaptation optimale du corps.

Couche intercalaire: Technocell® h. 11 cm D23.

Couche inférieure: Technocell® h. 9 cm D25.

3. PANNEAU INFÉRIEUR
 Voir Rembourrage supérieur (1).
 Voir Panneau Supérieur (1).

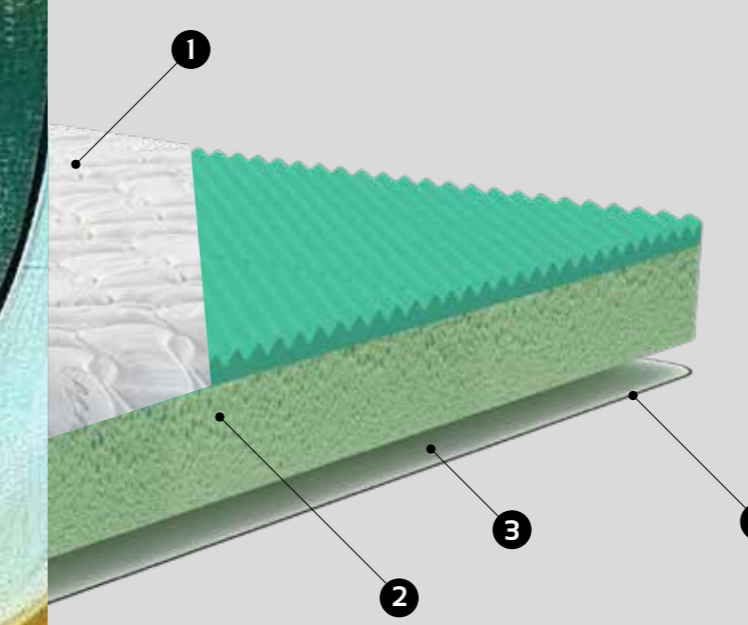

1. TOP COVERING
380 g/m² stretch fabric made of antistatic technofibre and cashmere, hypoallergenic and thermoregulating, with Sanitized principles.

TOP PADDING
2 cm high Memory Visco Foam padding, which promotes postural wellbeing of the joints during rest by reducing pressure points.

2. INTERNAL STRUCTURE
Upper layer
4 cm high Visco Foam memory D45, with Aloe Vera essence, particularly beneficial in balancing and relaxing the body during sleep phases.

Bottom layer
Load-bearing and elastic Technocell® h 16 cm D35 with ultra-breathable effect.

3. BOTTOM PADDING
350 g/m² hypoallergenic fibre padding that provides a good level of breathability and thermoregulation.

4. BOTTOM COVERING
See top covering (1).

1. PANNEAU SUPÉRIEUR
Tissu stretch en techno fibre antistatique et cachemire de 380 g/m² anallergique e thermorégulant avec des principes Sanitized.

REMBOURRAGE SUPÉRIEUR
Rembourrage en Memory Visco Foam h. 2 cm, favorise le bien-être postural des articulations pendant le sommeil.

2. STRUCTURE INTÉRIEURE
Couche supérieure
Memory Visco Foam h. 4 cm D45, avec essence d'Aloe Vera, particulièrement bénéfique pour la relaxation et le rééquilibrage du corps pendant les phases du sommeil.

Couche inférieure
En Technocell® h 16 cm D35 ferme et élastique, effet ultra respirant.

3. REMBOURRAGE INFÉRIEUR
Rembourrage en fibre anallergique de 350 gr/m², avec un bon degré de thermorégulation, pour un maintien constant de la température du corps en toutes saisons.

4. PANNEAU INFÉRIEUR
Voir Panneau Supérieur (1).

23 cm

double face

removable lining

side with padding

two season

multicomfort

firm

balanced

cozy

dry clean memory side

suitable for technical supports

Tech & Touch
Chaplin
TechnoMemory



Tech & Touch Topper Asterion Elite

HydroAir & Mind Foam® Memory



single face

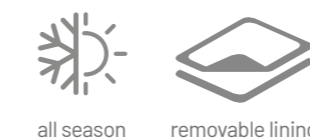

all season

removable lining

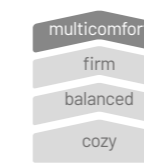

wash



MEDICAL DEVICE CLASS 1
COMPLIANT WITH
UE93/42 CEE
REGULATION

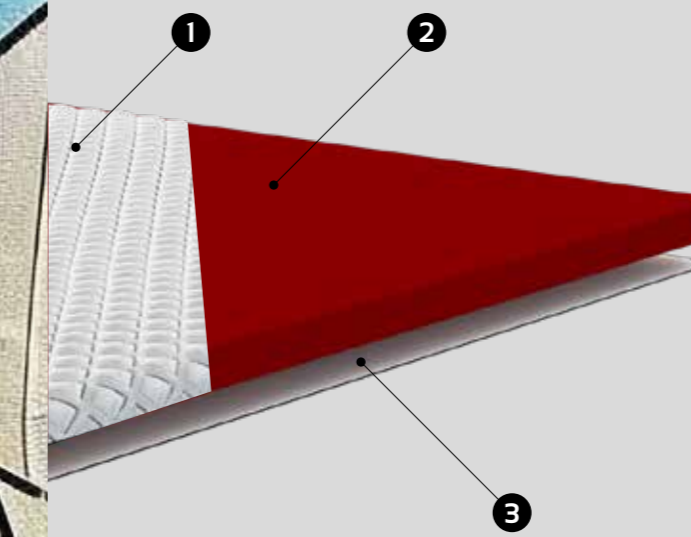

1. TOP COVERING

850 g Nilit stretch fabric, a special microfibre that converts the thermal energy of the body into FIR (infrared rays) and reflects it back to the skin tissues, promoting an optimal body microclimate for a regenerating rest, as proven by scientific studies(*).

2. INTERNAL STRUCTURE

5 cm of 100% ultraelastic high-density and breathable HydroAir, with natural extracts of soy and coconut, recognised for their emollient and skin-protective properties, or 5 cm high-density and breathable Mind Foam® Memory.

Available in customisable versions:

- A. White layer for cosy support D50
- B. Blue layer for balanced support D40
- C. Red layer for firm support D40
- D. Amber layer in Mind Foam® Memory D60



3. BOTTOM COVERING

Highly breathable 320 g/m² Full D Flat fabric for perfect mattress ventilation.

1. PANNEAU SUPÉRIEUR

Tissu stretch in Nilit de 850 gr., microfibre spéciale qui convertit l'énergie thermique du corps en FIR (rayons infrarouges) et la reflète à nouveau aux tissus cutanés, favorisant un microclimat corporel optimal pour un repos régénérant, ainsi que l'ont démontré de nombreuses études scientifiques (*).

2. STRUCTURE INTÉRIEURE

100% HydroAir h 5 cm ultra élastique à haute densité et respirabilité, avec des extraits de soja et de coco, reconnus pour leurs propriétés émoullientes et dermoprotectrices ou Mind Foam® Memory h 5 cm à haute densité et respirabilité.

Personnalisable au choix :

- A. Couche blanche pour un soutien accueillant D50
- B. Couche bleue pour un soutien équilibré D40
- C. Couche rouge pour un soutien ferme D40
- D. Couche ambre en Mind Foam® Memory D60

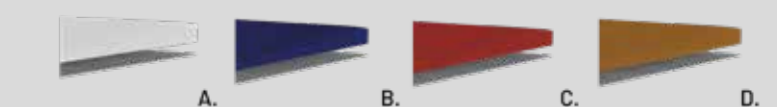

3. PANNEAU INFÉRIEUR

Tissu Full D Flat de 320 gr/m² à haute respirabilité pour une parfaite aération du matelas.

(*). Scientific studies performed since 2013 by 'Politecnico di Milano', 'Università di Genova', 'Politecnico di Torino' and 'Istituto Centro Cardiologico Monzino'.

(*). Études scientifiques menées à partir de 2013 par l'École Polytechnique de Milan, l'Université de Gênes, l'École Polytechnique de Turin et l'Institut Centre Cardiologique Monzino.

Tech & Touch Topper Asterion

Mind Foam® Memory Aloe



5 cm



single face



all season



removable lining

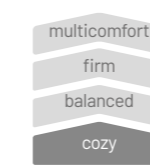

multicomfort

firm

balanced

cozy



30°

wash



MEDICAL
DEVICE CLASS 1
COMPLIANT WITH
UE93/42 CEE
REGULATION

CE

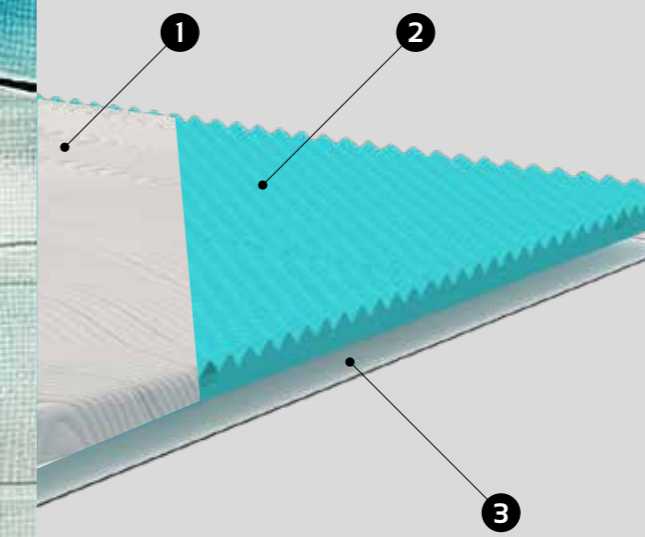

1. TOP COVERING

420 g/m² fabric made of cosy, soft pleasant-to-touch viscose, with **HEIQ Smart Temp treatment** ensuring constant body temperature for an instant feeling of freshness.

2. INTERNAL STRUCTURE

4 cm high Visco Foam memory D45, with Aloe Vera essence, particularly beneficial in balancing and relaxing the body during sleep phases.

3. BOTTOM COVERING

Highly breathable 320 g/m² Full D Flat fabric for perfect mattress ventilation.

1. PANNEAU SUPÉRIEUR

Tissu de 420 g/m² avec de la viscose accueillante, souple, agréable au toucher, avec un **traitement HEIQ Smart Temp** qui assure le maintien constant de la température corporelle pour une fraîcheur instantanée.

2. REMBOURRAGE SUPÉRIEUR

Couche en Memory Visco Foam h. 4 cm D45, avec essence d'Aloe Vera, particulièrement bénéfique pour rééquilibrer et détendre le corps pendant les phases de sommeil.

3. PANNEAU INFÉRIEUR

Tissu Full D Flat de 320 gr/m² à haute respirabilité pour une parfaite aération du matelas.



Tech & Touch
Topper Diva
 Mind Foam® Memory



single face



all season

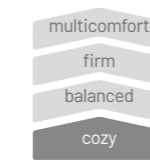

dry clean

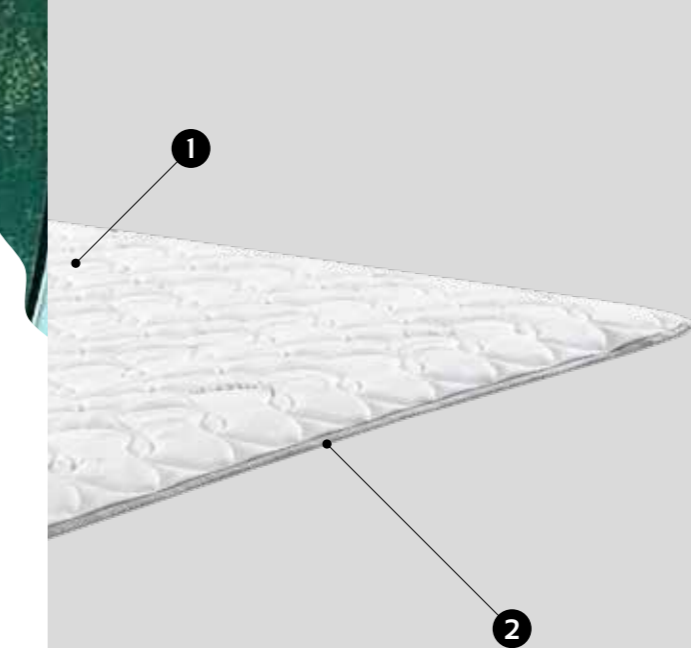

1. TOP COVERING
 380 g/m² stretch fabric made of antistatic technofibre and cashmere, hypoallergenic and thermoregulating, with Sanitized principles.

TOP PADDING
 2 cm high Memory Visco Foam padding, which promotes postural wellbeing of the joints during rest by reducing pressure points.

2. BOTTOM COVERING
 Highly hygroscopic 200 g/m² cotton.

1. PANNEAU SUPÉRIEUR
 Tissu stretch en techno fibre antistatique et cachemire de 380 g/m² anallergique e thermorégulant avec des principes Sanitized.

REMBOURRAGE SUPÉRIEUR
 Rembourrage en Memory Visco Foam h. 2 cm, favorise le bien-être postural des articulations pendant le sommeil

2. PANNEAU INFÉRIEUR
 Coton de 200 gr/m² hautement hygroscopique.



ACCESSORIES



ANDROMEDA

two pillows in one

1. **EXTERNAL COVER**
- 60/60 100% Thick-weave cotton percale cover.
- 0.9 dn antibacterial 500 g padding.
2. **INTERNAL PILLOW**
- 60/60 100% percale cover in thick-weave cotton.
- 0.9 dn antibacterial microfibre padding, 700 g.

Size 50x80 cm | Weight 1200 gr



Machine washable.
Lavable en machine.



Dry in the open air
avoiding sunlight.
Sécher à l'air libre en évitant le soleil.

ANDROMEDA

Deux oreillers en un

1. **HOUSSE EXTÉRIEURE**
- Housse en percale 60/60 100% coton tissé serré.
- Rembourrage 0,9 dn antibactérien 500 gr.
2. **OREILLER INTÉRIEUR**
- Housse en percale 60/60 100% coton tissé serré.
- Rembourrage en microfibre 0,9 dn antibactérien 700 gr.

Dimension 50x80 cm | Poids 1200 gr



HAMAL

kapok

- Cover in 100% antibacterial thick-weave cotton percale.
- Filling in Kapok, defined as 'vegetable silk', a 100% vegetable hollow fibre, totally organic (as it grows wild in nature), eco-sustainable and naturally hypoallergenic.

Size 50x80 cm | Weight 700 gr

HAMAL

kapok

- Housse en percale 100% coton à trame antibactérienne dense.
- Rembourrage en Kapok, défini "soie végétale", fibre creuse hypoallergénique 100% végétale, totalement biologique, car elle pousse spontanément dans la nature, écologique et naturellement hypoallergénique.

Dimension 50x80 cm | Poids 700 gr



TANIA

linen

- Cover in 100% thick-weave cotton percale.
- Filling in linen flax flap, a natural thermoregulator that keeps a constant temperature, thanks to the high-quality linen, a very resistant fibre, which absorbs moisture giving a pleasant sensation of freshness.

Size 50x80 cm | Weight 700 gr

TANIA

lin

- Housse en percale 100% coton trame dense.
- Rembourrage en couche de Lin, thermorégulateur naturel qui offre le maintien de la température constante, grâce à la qualité du Lin, fibre très résistante, qui absorbe l'humidité donnant une agréable sensation de fraîcheur.

Dimension 50x80 cm | Poids 700 gr



ALYA

real goose down

- Lining in thick-weave cotton.
- Filling made of 100% goose down, a natural thermoregulator with soft and light material properties.

Size 50x80 cm | Weight 1200 gr

ALYA

Vraies plumes d'oie

- Doublure en coton à trame dense.
- Rembourrage 100% duvet d'oie, thermorégulateur naturel avec des caractéristiques de douceur et de légèreté.

Dimension 50x80 cm | Poids 1200 gr



LEDA

cotton

- Pure cotton cover.
- Filling made of pure cotton natural flap that significantly reduces sweating.

Size 45x75 cm | Weight 1000 gr

LEDA

coton

- Housse en coton.
- Rembourrage en coton pur, couche naturelle qui réduit sensiblement la transpiration.

Dimension 45x75 cm | Poids 1000 gr



NEREA

microfibre

- Pure inlett percale cotton cover.
- Filling made of 100% siliconised microfibre special hollow weave 0.6dn, highly breathable thanks to the multiple air chambers within the microfibre.

Size 50x80 cm | Weight 850 gr

NEREA

microfibre

- Housse en coton pur coton percale.
- Rembourrage en microfibre 100% siliconée, spéciale texture creuse de 0,6 dn, hautement respirante grâce aux nombreuses chambres à air à l'intérieur de la microfibre.

Dimension 50x80 cm | Poids 850 gr



CAROLINE
Airsense Memory Gel

Airsense pillow for a relaxing, cool, breathable sleep. Ensures constant air recirculation, preventing the accumulation of body heat and promoting an always-fresh sleep.

Size 73x42x12 cm
73x42x14 cm



Machine washable.
Lavable en machine.



Dry in the open air avoiding sunlight.
Sécher à l'air libre en évitant le soleil.

CAROLINE
Airsense Memory Gel

Oreiller en Airsense pour un sommeil relaxant, frais, anti-transpiration, il assure une circulation d'air constante en évitant l'accumulation de chaleur corporelle et favorisant ainsi un sommeil toujours frais. Oreiller en Airsense pour un sommeil relaxant, frais, transpirant

Dimension 73x42x12 cm
73x42x14 cm



ANGEL
Aloe Vera Mind Foam®

Mind Foam® pillow with aloe Vera essence providing special benefits in balancing and relaxing the neck during sleep phases.

Size 73x42x15 cm

ANGEL
Mind Foam® Aloe Vera

Oreiller en memory foam enrichi en essence d'aloë Vera particulièrement bénéfique pour rééquilibrer et détendre le cou pendant les phases de sommeil.

Dimension 73x42x15 cm



ISABELLE
100% HydroAir

Pillow in 100% HydroAir, which performs a perfect dermo-regenerating action, enriched with natural extracts of soya and coconut D50

Size 73x42x11 cm
73x42x13 cm
73x42x15 cm



MEDICAL CLASS 1
COMPLIANT WITH
REGULATIONS



Machine washable.
Lavable en machine.



dry in the open air avoiding sunlight.
sécher à l'air libre en évitant le soleil.

ISABELLE
100% HydroAir

Oreiller 100% HydroAir qui joue une parfaite action dermo-régénérante parfaite grâce aux extraits naturels de soja et de coco D50 dont il est enrichi.

Dimension 73x42x11 cm
73x42x13 cm
73x42x15 cm



TRIFORM
100% Flaked

Pillow 100% Memory flakes (mix of memory aloe vera and memory gel). Breathable and fresh, it progressively accommodates the weight of the head, supporting its every movement without compressing.

Size 70x40 cm | Weight 1750 gr

TRIFORM
100% Flocons

Oreiller 100% Flocons de memory (mélange de memory aloe vera et memory gel) Transpirant et frais, il accueille le poids de la tête de façon progressive en suivant chaque mouvement sans comprimer.

Dimension 70x40 cm | Poids 1750 gr



NICOLE
Air-pressurised

Memory pillow, air-pressurised (free of inert charges) totally non-toxic, maintains ideal comfort at all temperatures. It is breathable and thermoregulating.

Size 73x42x13 cm
73x42x15 cm

NICOLE
Air pressurisée

Oreiller en memory, pneumatique pressurisé totalement atoxique (exempt de charges inertes), il maintient le confort idéal à toutes les températures. Il est respirant et thermorégulateur.

Dimension 73x42x13 cm
73x42x15 cm

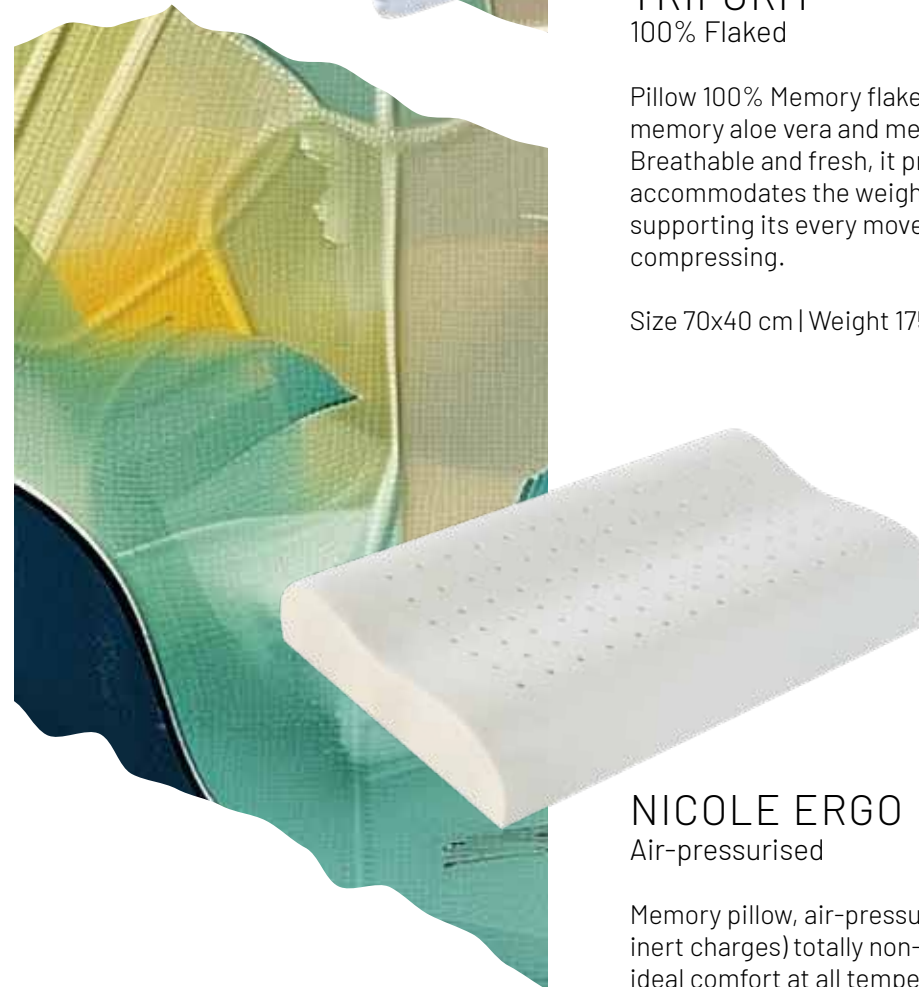

NICOLE ERGO
Air-pressurised

Memory pillow, air-pressurised (free of inert charges) totally non-toxic maintains ideal comfort at all temperatures. It is breathable and thermoregulating.

Size 67x40xh9/h11 cm

NICOLE ERGO
Air pressurisée

Oreiller en memory, pneumatique pressurisé totalement atoxique (exempt de charges inertes), il maintient le confort idéal à toutes les températures. Il est respirant et thermorégulateur.

Dimension 67x40xh9/h11 cm

WOOD BED FRAMES/ CADRES DE LIT EN BOIS



Motorized ergonomic bed frame
High-performance double-cushioned slats.
Non-slip surface for greater mattress
adherence.
Motorization with independent risers.

Structure: 70x25mm cross-section beech plywood, painted on 4 sides with non-toxic paints, 63mm diameter feet, fixed to the structure with fibreglass corner pieces.
Slats: in curved and flexible multilayer beech with anti-slip surface, section 38x8mm and 75x8mm for the shaped slats positioned in the first and last position for greater adherence of the mattress, 26 slats for the single bed and 52 for the double bed.
Slat holders: double-cushioned high-performance sbs.
Rigidity sliders: height-adjustable, placed on 4 slats for the single version and on 8 slats for the double version, they stiffen the base for different weight loads.
Series Feet: h 22,5 cm

ERGO

Sommier électrique ergonomique
Lattes doublement amorties à très hautes performances.
Surface antidérapante pour une meilleure adhérence du matelas.
Motorisation avec leviers indépendants.

Structure: structure en bois multi-niveau de hêtre en section 70x25mm ennoblée sur 4 côtés avec des peintures non toxiques, pieds de 63 mm de diamètre, fixés à la structure par fibre de verre angulaire.
Lattes: en hêtre multi-niveau incurvé et flexible en section 38x8mm et 75x8mm pour les lattes profilées placées dans la première et dernière position pour une meilleure adhérence du matelas, 26 lattes pour la version simple et 52 pour la version double.
Porte-lattes: Support de lattes SBS doublement amorti et aérien à hautes performances.
Courseurs de rigidité: réglables en hauteur, disposés sur 4 lattes pour la version simple et sur 8 lattes pour la version double, ils permettent de renforcer le sommier par rapport aux différentes charges de poids.
Série de pieds: h 22,5 cm



Ergonomic bed frame
Ergonomic wooden structure.

Structure: beech plywood cross-section 70x25 mm, strong and well-finished, with conical feet.
Slats: beech plywood with rounded corners, cross-section 170x8 mm.
Series Feet: h 24 cm
Available in motorized and fixed versions.

MOON XL

Cadre de lit ergonomique
Structure ergonomique en bois

Structure: en hêtre multi-niveau en section 70x25mm, robuste et bien fini, présentant pieds coniques.
Lattes: en hêtre multi-niveau avec les angles arrondis en section 170x8mm
Série de pieds: h 24 cm
Disponible en version motorisée et fixe.



Ergonomic double-cushioned bed frame
Double-cushioned slats.
Rigidity sliders.

Structure: multilayer beechwood section 70x25mm, 4 sides painted with non-toxic paints, feet diameter 63mm, fixed to the structure through fibreglass corner pieces.
Slats: curved and flexible beech plywood, section 38x8mm and 75x8mm for the shaped slats positioned in the first and last position, for greater adherence of the mattress; 26 slats for the single bed and 52 for the double bed.
Slat holders: double-cushioned sbs.
Rigidity sliders: placed on 4 slats for the single version and on 8 slats for the double bed version, they allow the mattress to be adjusted for different weight loads.
Series Feet: h 22,5 cm

NINFEA

Cadre de lit ergonomique doublement amorti
Lattes doublement amorties.
Régulateurs de rigidité.

Structure: en hêtre multi-niveau en section 70x25mm ennoblée sur 4 côtés avec des peintures non toxiques, pieds en diamètre 63mm, fixés à la structure par fibre de verre angulaire.
Lattes: en hêtre multi-niveau incurvé et flexible en section 38x8mm et 75x8mm les lattes profilées placées dans la première et dernière position pour une meilleure adhérence du matelas, 26 lattes pour la simple et 52 pour la double.
Porte-lattes: Support de lattes SBS doublement amorti.
Courseurs de rigidité: les curseurs de rigidité sont présents sur 4 lattes pour la version simple et sur 8 lattes pour la version double, qui permettent de renforcer le sommier en fonction des charges de poids.
Série de pieds: h 22,5 cm



Ergonomic bed frame
Ergonomic wooden structure.
Rigidity regulators.

Structure: multilayer beechwood cross-section 70x25mm, polished on 2 sides, with 63mm diameter feet fixed to the structure with fibreglass corner pieces.
Slats: curved and flexible beech plywood, cross section 68x8mm, 13 slats for the single bed and 26 for the double bed.
Slat holders: made of non-squeak nylon, positioned inside the structure.
Rigidity sliders: placed on 2 slats for the single version and on 4 slats for the double version, they allow the bed base to be adjusted to suit different weight loads.
Series Feet: h 22.5 cm

EDERA

Cadre de lit ergonomique
Structure en bois ergonomique
Régulateurs de rigidité.

Structure: en hêtre multi-niveau en section 70x25 mm polie sur 2 côtés avec des pieds de 63mm de diamètre fixés à la structure par fibre de verre angulaire.
Lattes: en hêtre multi-niveau incurvé et flexible en section 68x8mm, 13 lattes pour la version simple et 26 pour la double.
Porte-lattes: en nylon anti-grincement positionnées à l'intérieur de la structure.
Courseurs de rigidité: sont sur 2 lattes pour la version simple et sur 4 lattes pour la version double, qui permettent de renforcer le sommier en fonction des différentes charges de poids.
Série de pieds: h 22,5 cm



HAND MADE BED
SYSTEMS.
SYSTÈMES DE LIT
HAND MADE.

Nuvola

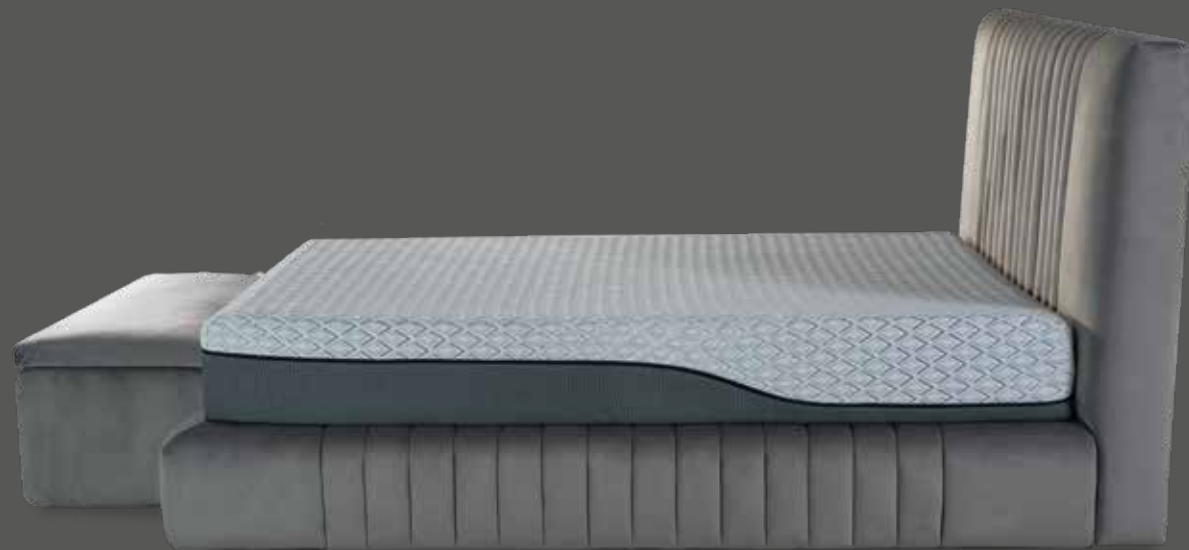

Nuvola is the new upholstered bed from the bed systems collection Hand Made by Rinaldi Italian Bed System.

A white cloud is mystery, its simple being is perfection.

The same perfection recalled by the Nuvola bed with its clean and essential lines, an expression of Italian Life Style.

Nuvola is composed of an upholstered sommier and a headboard that, like an alcove, give the perception that dreamness becomes matter.

Nuvola est le nouveau lit rembourré de la collection de systèmes de lit Hand Made par Rinaldi Italian Bed System.

Un nuage blanc est un mystère, le simple fait d'exister, c'est cela la perfection.

La même perfection que celle du lit Nuage Nuvola aux lignes épurées et essentielles expression de l'Italian Life Style.

Nuvola est constitué d'un sommier et d'une tête de lit rembourré qui, comme une alcôve donnent la perception que le rêve devient matière.

Bed / Lit
160 x 190 cm

headboard / tête de lit
191 x h 123 cm

Coffre Nuvola



COFFRE NUVOLA is the chest matching the NUVOLA bed.

COFFRE NUVOLA est le coffre assorti au lit NUVOLA.

Chest / Poitrine
123 x h 47 cm

Headboard / tête de lit Demetra



Demetra is the bed with a soft and elegant upholstered headboard, embellished with geometric lines that give it refinement and uniqueness. A contemporary reinterpretation of a timeless bed. A perfect synthesis of craftsmanship and accuracy. Demetra is made in Italy with materials that make it soft to the touch in every point.

- Can be coordinated with:
- **sommier space**
 - **sommier pocket**
 - **sommier orthopedic**

Demetra c'est un lit avec une tête de lit rembourrée, douce et élégant, embellie par des lignes géométriques qui lui confèrent de l'élégance et du raffinement. Une relecture contemporaine d'un lit intemporel. Synthèse parfaite entre artisanat et précision. Demetra est fabriqué en Italie avec des matériaux qui le rendent doux au toucher partout.

- Peut être coordonné avec:
- **sommier space**
 - **sommier pocket**
 - **sommier orthopedic**

available in colors:
disponible en couleurs:

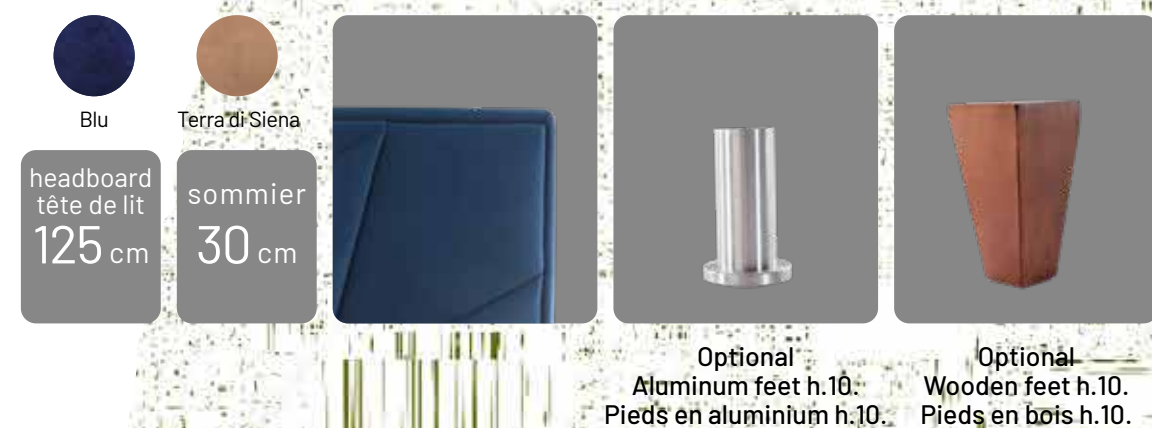

Headboard / tête de lit Nereide



Nereide is the bed featuring a soft and cosy upholstered headboard with sober yet strong lines that make it a contemporary design bed. Nereide expresses great aesthetic harmony: refined and elegant designs, with simple and rigorous lines to decorate with refined style any bedroom. Thought to be customised with the design that best matches the style of your bedroom.

- Can be coordinated with:
- **sommier space**
 - **sommier pocket**
 - **sommier orthopedic**

Nereide possède une tête de lit douce et accueillante qui se caractérise par des lignes sobres et en même temps bien définies qui en font un lit au design contemporain. Nereide exprime une grande harmonie esthétique: design raffiné et élégant, avec des lignes simples et strictes pour meubler avec style recherché n'importe quelle chambre à coucher. Conçu pour être personnalisé avec le design qui correspond le mieux au style de propre chambre.

- Peut être coordonné avec:
- **sommier space**
 - **sommier pocket**
 - **sommier orthopedic**



Drawing customizable by providing HD image. Dessin personnalisable en fournissant Images HD.

LINE COLONIA HEADBOARD / TÊTE DE LIT LINE COLONIA



headboard
tête de lit
125 cm

sommier
25 cm



Optional
Aluminum feet h.10.
Pieds en aluminium h.10.



Optional
Wooden feet h.10.
Pieds en bois h.10.

Line is the ideal headboard for a modern bed featuring an outer frame and an inner panel both upholstered. This feature allows the bed fabric to be customised with two colours.

Can be coordinated with:

- **sommier space**
- **sommier pocket**
- **sommier orthopedic**

Line Colonia est une tête de lit capitonnée en carrés insérée à l'intérieur d'un cadre rembourré moderne. Possibilité de réalisation avec deux couleurs différentes pour augmenter le contraste entre les deux parties.

Peut être coordonné avec:

- **sommier space**
- **sommier pocket**
- **sommier orthopedic**

LINE HEADBOARD / TÊTE DE LIT LINE



headboard
tête de lit
125 cm

sommier
25 cm



Optional
Aluminum feet h.10.
Pieds en aluminium h.10.



Optional
Wooden feet h.10.
Pieds en bois h.10.

Line is the ideal headboard for a modern bed featuring an outer frame and an inner panel both upholstered. This feature allows the bed fabric to be customised with two colours.

Can be coordinated with:

- **sommier space**
- **sommier pocket**
- **sommier orthopedic**

Line est la tête de lit idéale pour un lit moderne avec un cadre extérieur et un panneau intérieur à la fois rembourrés. Cette caractéristique permet de personnaliser le revêtement du lit même avec deux couleurs.

Peut être coordonné avec:

- **sommier space**
- **sommier pocket**
- **sommier orthopedic**

TRIS HEADBOARD / TÊTE DE LIT TRIS



headboard
tête de lit
125 cm

sommier
25 cm



Optional
Aluminum feet h.10.
Pieds en aluminium h.10.



Optional
Wooden feet h.10.
Pieds en bois h.10.

Tris is the headboard with a clean, elegant design that blends perfectly with modern and classic interiors, combining comfort and style in a single piece of furniture. The square design gives the room that touch of elegance it needs.

Can be coordinated with:

- **sommier space**
- **sommier pocket**
- **sommier orthopedic**

Tris est la tête de lit au design épuré et élégant qui se marie parfaitement avec des intérieurs modernes et classiques, alliant confort et style en un complément unique. Le dessin en carrés permet de donner à la pièce la touche d'élégance dont elle a besoin.

Peut être coordonné avec:

- **sommier space**
- **sommier pocket**
- **sommier orthopedic**

ONE HEADBOARD / TÊTE DE LIT ONE



headboard
tête de lit
125 cm

sommier
25 cm



Optional
Aluminum feet h.10.
Pieds en aluminium h.10.



Optional
Wooden feet h.10.
Pieds en bois h.10.

One is the headboard which stands out for its simple and essential design making it extremely versatile. It adapts perfectly to furnish any bedroom with a refined style.

Can be coordinated with:

- **sommier space**
- **sommier pocket**
- **sommier orthopedic**

One est une tête de lit se caractérisant par un design simple et essentiel qui la rend extrêmement polyvalente. Elle s'adapte parfaitement à la décoration de style recherché de n'importe quelle chambre.

Peut être coordonné avec:

- **sommier space**
- **sommier pocket**
- **sommier orthopedic**

BOTTON HEADBOARD /
TÊTE DE LIT LINE BOTTON



Botton is the upholstered buttoned headboard designed to decorate the bedroom with a modern bed.

Botton est la tête de lit rembourrée avec des boutons et idéale pour meubler une chambre à coucher avec un lit moderne.

Can be coordinated with:

- **sommier space**
- **sommier pocket**
- **sommier orthopedic**

Peut être coordonné avec:

- **sommier space**
- **sommier pocket**
- **sommier orthopedic**

SOMMIER SPACE



Available in two versions: Space - Orthopedic

Disponible en deux versions: Space - Orthopedic

headboard
tête de lit
125 cm

sommier
25 cm



Optional
Aluminum feet h.10.
Pieds en aluminium h.10.



Optional
Wooden feet h.10.
Pieds en bois h.10.



Sommier
orthopedic h 25



Sommier
space h 30



ELEGANCE BED
SYSTEMS

SYSTÈMES DE LIT
ELEGANCE

HEADBOARD /
TÊTE DE LIT
GALATEA.
SOMMIER ZENIT
(finishing/ traitement
capitonné)



Galatea is the padded headboard with solid color buttons, combined with the Zenit Sommier with capitonné fabric band. The refined design gives a touch of elegance to the bedroom, adapting to different furnishing styles. Also available with Sommier Vega with fabric band processing:

- Capitonné
- Ultra
- Plain

Galatea est la tête de lit rembourrée avec boutons de couleur unie, associée au Zenit Sommier avec bande en tissu capitonné. Le design raffiné donne une touche d'élégance à la chambre, s'adaptant aux différents styles d'ameublement. Également disponible avec Sommier Vega avec traitement en bande de lisse:

- Capitonné
- Ultra
- Tissu lisse

headboard
tête de lit
120 cm
thickness/
épaisseur
11 cm

sommier
25 cm

Bed base with fir slats:

- For length 190**
- n.10 slats L. 10 cm H 2,5 cm
- For length 200**
- n.11 slats L. 10 cm H 2,5 cm

Sommier avec lattes en bois sapin:

- Pour longueur 190**
- n.10 lattes L. 10 cm H 2,5 cm
- Pour longueur 200**
- n.11 lattes L. 10 cm H 2,5 cm

Solaria is the padded headboard with solid color buttons that combines elegance and comfort, giving a touch of design to the bedroom. Combined with Zenit Sommier with capitonné fabric band. Also available with Sommier Vega with fabric band processing:

- Capitonné
- Ultra
- Plain

Solaria est la tête de lit rembourrée avec boutons de couleur unie qui allie élégance et confort, donnant une touche de design à la chambre. Combiné avec Zenit Sommier avec bande en tissu capitonné. Également disponible avec Sommier Vega avec traitement en bande de lisse:

- Capitonné
- Ultra
- Tissu lisse

HEADBOARD /
TÊTE DE LIT
SOLARIA.
SOMMIER ZENIT
(finishing/ traitement
capitonné)



headboard
tête de lit
120 cm
thickness/
épaisseur
11 cm

sommier
25 cm

Bed base with fir slats:

- For length 190**
- n.10 slats L. 10 cm H 2,5 cm
- For length 200**
- n.11 slats L. 10 cm H 2,5 cm

Sommier avec lattes en bois sapin:

- Pour longueur 190**
- n.10 lattes L. 10 cm H 2,5 cm
- Pour longueur 200**
- n.11 lattes L. 10 cm H 2,5 cm

HEADBOARD /
TÊTE DE LIT
NEBULA.
SOMMIER VEGA
(finishing/ traitement
tissu lisse)



Nebula is the padded headboard with solid color buttons, with a modern style and refined design. Combined with Sommier Vega with Tessuto fabric band, it gives a touch of elegance to the bedroom. Also available with Zenit Sommier with fabric band:

- Capitonné
- Ultra
- Plain

Nebula est la tête de lit rembourrée avec boutons de couleur unie, au style moderne et au design raffiné. Dans cette image associé au Sommier Vega avec bande de tissu Tessuto, il donne une touche d'élégance à la chambre. Existe également avec Zenit Sommier avec bande en lisse:

- Capitonné
- Ultra
- Tissu lisse

headboard
tête de lit
120 cm
thickness/
épaisseur
11 cm

sommier
20 cm

Bed base with fir slats:

- For length 190**
- n.10 slats L. 10 cm H 2,5 cm
- For length 200**
- n.11 slats L. 10 cm H 2,5 cm

Sommier avec lattes en bois sapin:

- Pour longueur 190**
- n.10 lattes L. 10 cm H 2,5 cm
- Pour longueur 200**
- n.11 lattes L. 10 cm H 2,5 cm

Estella is the essential linen panel that combines with the Vega bed base with ultra-soft fabric bande. Also available with Zenit Sommier with fascia in fabric, pre-made:

- Capitonné
- Ultra
- Plain

Estella est la tête de lit aux lignes essentielles qui vient combinée avec le sommier Vega avec bande en tissu traité avec Ultra. Disponible également avec Sommier Zenit avec bande en tissu, traitement:

- Capitonné
- Ultra
- Tissu lisse

Bed base with fir slats:

- For length 190**
- n.10 slats L. 10 cm H 2,5 cm
- For length 200**
- n.11 slats L. 10 cm H 2,5 cm

Sommier avec lattes en bois sapin:

- Pour longueur 190**
- n.10 lattes L. 10 cm H 2,5 cm
- Pour longueur 200**
- n.11 lattes L. 10 cm H 2,5 cm

HEADBOARD /
TÊTE DE LIT
ESTELLA.
SOMMIER VEGA
(finishing/ traitement
ultra)



headboard
tête de lit
120 cm
thickness/
épaisseur
11 cm

sommier
20 cm

ACCESSORI



satén/satiné h 10



Walnut wood /
Bois de noyer h.10



polypropylene h 12 cm fixed
and with unidirectional wheel
/ polypropylène h 12 cm fixe
et avec roue unidirectionnelle

FABRICS AVAILABLE FOR HEADBOARD AND BED BASE /
TISSUS DISPONIBLES POUR TÊTE DE LIT ET SOMMIER



Jolie

Maya

Sirius

Mira

Meissa

TECHNOLOGIES / LES TECHNOLOGIES



White layer 100% HydroAir, h. 5 cm with natural extracts of soy and coconut, for cosy support D50.

Couche blanche à 100% Hydroair h 5 cm avec extraits naturels de soja et de noix de coco pour un soutien douillet D50.



Blue layer 100% HydroAir, h. 5 cm with natural extracts of soy and coconut, for balanced support D40.

Couche bleue à 100% Hydroair h 5 cm avec extraits naturels de soja et de noix de coco pour un soutien équilibré D40.



Red layer 100% HydroAir, h. 5 cm with natural extracts of soy and coconut, for firm support D40.

Couche rouge à 100% Hydroair h 5 cm avec extraits naturels de soja et de noix de coco pour un soutien ferme D40.



Amber layer in Mind Foam® Memory h. 5 cm high-density and breathable D60.

Couche ambre en Mind Foam® Memory h 5 cm haute densité et respirabilité D60.

HYDROAIR

100% breathable / respirant

Hydroair is a special foam with 100% open cells, high density and 7 differentiated load-bearing zones.

Its multi-comfort structure ensures customisable levels of comfort, high breathability, a good thermal balance and correct hygiene, dissipating moisture and discouraging the formation of bacterial charges. Treated with natural extracts of soy and coconut, used in aromatherapy and dermo-cosmetics for their recognised relaxing and emollient properties.

Hydroair est une mousse spéciale avec 100% des cellules ouvertes, à haute densité et avec 7 zones à portée différenciée. Sa structure Multiconfort garantit des niveaux d'accueil personnalisables, une grande respirabilité, un bon équilibre thermique et une correcte hygiène, en dissipant l'humidité et en évitant la formation de charges bactériennes.

Traité avec des extraits naturels de Soja et de Coco, utilisés en aromathérapie et dermo-cosmétique pour leurs propriétés relaxantes et émoullientes reconnues

MIND FOAM® MEMORY GEL

Breeze effect softness / Douceur effet brise

Mind Foam® is an innovative and particularly complex material, originally developed by NASA to protect astronauts from gravitational forces during take-off. This special foam is a combination of Mind Foam® D45 and FreshGel microparticles with Breeze effect, which further contribute to maintaining the correct body microclimate temperature during all phases of sleep.

Le Mind Foam® est un matériau innovant et particulièrement complexe, développé à l'origine par la NASA pour protéger les astronautes des poussées gravitationnelles pendant les phases de décollage. Cette mousse particulière est née de la combinaison de Mind Foam® D45 et microparticules de FreshGel avec effet Breeze, qui contribuent en outre à maintenir de façon correcte la température du microclimat corporel pendant toutes les phases du sommeil.

MIND FOAM® MEMORY EFFECT ALOE

Pleasant cosiness / Un confort agréable

The main component of Mind Foam® is a special high-density, temperature-sensitive, self-modelling visco-elastic foam with incredible ergonomic characteristics. In contact with body heat, the Mind Foam® takes on the shape of the body without generating any compression, promoting correct blood circulation and the right support for the spine for a healthy, regenerating rest. Enriched with Aloe Vera essence D45, it provides beneficial balancing and calming effects, as well as boasting dermo-protective properties.

Le composant principal du Mind Foam® est une mousse spéciale viscoélastique à haute densité, thermosensible et auto-modelant. Mind Foam® en contact avec la chaleur du corps en prend la forme, sans générer aucune compression mais au contraire favorisant la bonne circulation sanguine et un excellent soutien à la colonne vertébrale pour un repos sain et régénérant. Enrichie avec de l'essence d'Aloe Vera D45, elle donne des effets bénéfiques de rééquilibrage et apaisant ainsi que des propriétés dermoprotectrices.

MIND FOAM® MEMORY AMBRA

Indeformable support / Un soutien indéformable

Mind Foam® is an innovative and particularly complex material, originally developed by NASA to protect astronauts from gravitational forces during take-off. This special foam in the D60 version due to its particular composition is posturally more stable and non-deformable.

Le Mind Foam® est un matériau innovant et particulièrement complexe, développé à l'origine par la NASA pour protéger les astronautes des poussées gravitationnelles pendant les phases de décollage. Cette mousse particulière est née de la combinaison de Mind Foam® en version D60 plus soutenu et indéformable du point de vue de la posture.

TECHNOCELL®

Enveloping and firm / Enveloppant et ferme

Technocell® is a non-deformable, lightweight and practical polyurethane foam. Its open-cell reticular structure uses water and carbon dioxide as blowing agents. The special CFC-free formulation makes it an environmentally friendly material. Studies on the ergonomics and morphology of the body have led us to structure Technocell® in differentiated and overlapping layers (Body Form, Body Cell, Body Flex) each with specific density and shaping. The natural softness of Technocell® is further enhanced by the addition of AquPur®, a special water-based foam characterised by high breathability. The result is a complex, perfectly self-modelling system that always ensures correct alignment of the spinal column, which becomes a precious source of energy for the body.

Le Technocell est une mousse polyuréthane, indéformable, légère et pratique. Sa structure réticulaire à cellules ouvertes utilise l'eau et le dioxyde de carbone comme expanseurs. La formulation spéciale, sans CFC, en fait un matériau à faible impact sur l'environnement.

Des études sur l'ergonomie et la morphologie du corps nous ont conduits à structurer le Technocell® en couches différenciées et superposées (Body Form, Body Cell, Body Flex) chacune dotée d'une densité et d'une forme spécifique. La souplesse naturelle du Technocell® est renforcée par l'ajout d'AquPur®, une mousse spéciale à base d'eau caractérisée par une grande respirabilité. Le résultat est un système complexe parfaitement autonome qui assure toujours un alignement correct de la colonne vertébrale devenant ainsi une source d'énergie précieuse pour le corps.

TECHNOGREEN RECYCLE

Enveloping and firm / Enveloppant et ferme



Technogreen is an innovative polyurethane foam with different bearing capacities and densities, made from 100% recycled material. It is made from processing waste that is agglomerated with certified pre-polymers that are completely non-toxic to health. Thanks to its special composition, it is characterised by high performance in terms of comfort, softness, flexibility and breathability.

Technogreen est une mousse de polyuréthane innovante de différentes portances et densités composée 100% de matières recyclées. Réalisée avec des déchets d'usinage qui sont agglomérés avec des pré-polymères certifiés complètement non-toxiques pour la santé. Grâce à sa composition particulière, il se caractérise par des performances élevées en termes de confort, souplesse, flexibilité et respirabilité.

INDEPENDENT SPRINGS / RESSORTS INDÉPENDANTS*

Technology and search for well-being / Technologie et recherche du bien-être

Technology and the search for well-being The innovative Micro-Pocket High Density, Super Micro-Pocket and Pocket systems improve the cosiness performance. Thanks to a larger number of springs, the pocket and independent spring technology generates an independent reaction and enables a micro-differentiated response to different body zones. The overall effect perceived during rest is incredibly relaxing and regenerating, a completely new comfort experience compared to conventional spring systems.

Les systèmes innovants Micro-Pocket High Density, Super Micro-Pocket et Pocket améliorent les performances de confort. La technologie des ressorts ensachés et indépendants génère une réaction indépendante et permet une réponse microdifférenciée aux différentes zones du corps. L'effet global perçu pendant le repos est incroyablement relaxant et régénérant, une expérience de confort totalement nouvelle par rapport aux systèmes de ressorts conventionnels.

BONNELL HD SPRINGING / RESSORT BONNELL HD*

Traditional comfort / Confort traditionnel

The evergreen springing technology re-launched also with the exclusive Bonnell HD springing, allows absolutely tested and guaranteed levels of stress resistance and reliability over time. Suitable for absorbing large amounts of elastic energy, loading itself without ever deforming under the action of the body weight. The results of the resistance tests carried out by our laboratories measured a very high breaking load (140-180kg/sq.m.). This springing is the result of studies conducted by Rinaldi Group applying the skills and know-how acquired in its history of over 55 years.

La technologie du ressort evergreen relancée par le système exclusif à 7 zones de portance différenciée et du ressort Bonnell HD, permet des niveaux de résistance aux contraintes et de fiabilité dans le temps absolument testés et garantis. Apté à absorber de grandes quantités d'énergie élastique, en se chargeant sans jamais se déformer sous l'action du poids du corps. Les résultats des tests de résistance que nos laboratoires ont élaborés, ont mesuré une très haute charge de rupture (140-180kg/m²). Le ressort HD Bonnell est le résultat d'études menées par la Rinaldi Group en appliquant les compétences et le savoir-faire acquis au cours de plus de 55 ans d'histoire de notre entreprise.

* N.B. The number of springs listed for each mattress is indicative and may vary.

Le nombre de ressorts indiqué pour chaque matelas est indicatif et peut varier.

RAW MATERIALS / MATIÈRES PREMIÈRES

TOYOBO FABRIC / TISSU TOYOBO

Toyobo is a special protein fibre that when processed is transformed into high performance yarn. Among its best qualities are the special Fresh ICE effect that gives an immediate sensation of pleasant freshness against the skin, an excellent hygroscopic capacity that facilitates the dispersion of excess moisture and a high level of breathability.

Le Toyobo est une fibre protéique spéciale qui, une fois traitée, se transforme en un fil de haute performance. Parmi ses meilleures caractéristiques l'effet spécial Fresh ICE qui donne une sensation immédiate de fraîcheur agréable au contact de la peau, une excellente capacité hygroscopique qui facilite la dispersion de l'excès d'humidité et une grande respirabilité.

NILIT FABRIC / TISSU NILIT

Nilit is the microfibre that, thanks to its special composition, is able to convert the natural heat energy of the body into FIR (far infrared) rays, reflecting it back to the skin tissues. This process promotes blood circulation and increases oxygenation. Nilit contributes to a comfortable and regenerating rest by maintaining an optimal body microclimate, as proven by scientific studies. Studies have been conducted since 2013 by the Polytechnic of Milan, the University of Genoa, the Polytechnic of Turin and the Monzino Cardiological Centre Institute.

Nilit est la microfibre qui, grâce à sa composition spéciale, est en mesure de convertir l'énergie thermique naturelle du corps en rayons IRF (infrarouges lointains) en la réfléchissant sur les tissus de la peau. Ce processus favorise la circulation sanguine et augmente son oxygénation. Nilit contribue à un repos confortable et régénérateur en maintenant un microclimat corporel optimal, comme le prouvent les études menées sur le sujet. Ces études ont été menées depuis 2013 par l'École polytechnique de Milan, l'Université de Gênes, l'École polytechnique de Turin et par l'Institut du Centre cardiologique Monzino.

FLANDERS LINEN / LIN FLANDRE

A textile manufactured in Italy using exclusively fibres of vegetable origin with strong ecological and comfort connotations. Linen has by far the greatest capacity to absorb moisture compared to any other type of fibre, whether synthetic, artificial or natural. This physical characteristic explains very well the reason for the extraordinary sensation of freshness and well-being that only linen fabrics can convey. Linen has great mechanical resistance, is antistatic, heat-insulating and antibacterial.

Tissu fabriqué en Italie en utilisant exclusivement des fibres d'origine végétale, à forte connotation écologique et de confort. Le lin a de loin la plus grande capacité d'absorption de l'humidité de toutes les fibres, qu'elles soient synthétiques, artificielles ou naturelles. Cette caractéristique physique explique très bien la raison de l'extraordinaire sensation de fraîcheur et de bien-être que seul le lin procure. Le lin est doté d'une grande résistance mécanique, antistatique, isolant thermique, antibactérien.

LINEN / LE LIN

Obtained from the heart of the plant, linen fibre is one of the most valuable raw materials in nature. Its anti-bacterial properties make it an excellent ally of rest, while its ability to absorb humidity makes this fabric able to give well-being and freshness, regulating heat exchange. Resistant over time, linen fibre also prevents electrostatic charges.

Issue du cœur de l'écorce, la fibre de lin est l'une des matières premières les plus précieuses de la nature. Ses propriétés antibactériennes en font un allié du repos, tandis que sa capacité à absorber l'humidité permet à ce tissu de générer bien-être et fraîcheur en régulant les échanges thermiques. D'une grande longévité, la fibre de lin empêche également les charges électrostatiques.

COTTON / LE COTON

This is the most important vegetable textile fibre used for its softness in contact with the skin. Cultivated with full respect for the environment, using methods and products with a reduced environmental impact and without the use of pesticides and chemical fertilisers. Thanks to its natural freshness and moisture-absorbing capacities, cotton ensures excellent climatic performance.

C'est la plus importante fibre textile végétale utilisée pour sa douceur au contact de la peau. Cultivé dans le respect de la nature, on peut remarquer effectivement que sont utilisés des méthodes et des produits ayant un impact réduit sur l'environnement, sans l'utilisation de pesticides et d'engrais chimiques. Grâce à sa fraîcheur naturelle et à sa capacité d'absorption de l'humidité, le coton garantit d'excellentes performances climatiques.

WOOL / LA LAINE

Wool is the oldest natural textile fibre, used since prehistoric times. Wool has a high ability to control temperature, absorbing moisture and releasing it when needed, without giving the feeling of wetness, allowing perfect perspiration of the skin. Wool has a natural spontaneous quality, elasticity, which allows contact surfaces using wool to easily return to their soft, supple original shape after compression over and over again. Wool is also a product: organic and pure, hypoallergenic, calming, resistant to dust mites, mould and water.

La laine est la plus ancienne fibre textile naturelle, utilisée depuis la préhistoire. La laine possède une grande capacité de contrôle de la température, d'absorption de l'humidité et de restitution de cette dernière en cas de besoin, sans donner de sensation humide, permettant une transpiration parfaite de la peau. La laine possède une qualité spontanée naturelle, l'élasticité, qui permet aux surfaces de contact qui l'utilise de revenir facilement à leur forme douce et souple d'origine après avoir été comprimées encore et encore.

La laine est aussi un produit : biologique et pur, hypoallergénique, relaxant, résistant aux acariens, aux moisissures et à l'eau.

CERTIFICATIONS ON PRODUCTS AND RAW MATERIALS / CERTIFICATIONS SUR LES PRODUITS ET LES MATIÈRES PREMIÈRES



SCIENTIFICALLY TESTED MATTRESS / MATELAS SCIENTIFIQUEMENT TESTÉ

All tests and comparative scientific measurements of comfort, as part of our research activities, have been carried out at the Department of Industrial Engineering (DIIN) of the University of Salerno.

Tous les tests et mesures scientifiques comparatifs du confort, ont été effectués dans le cadre de l'activité de recherche du Département d'ingénierie (DIIN) de l'Université de Salerno.



MEDICAL DEVICE CERTIFICATION / CERTIFICATION MÉDICAL

The product with this certification falls into the category of medical devices, recognised and registered with the Ministry of Health, suitable for the prevention and treatment of specific pathologies, after passing laboratory tests on technical requirements. This device is regulated by EU regulation 2017/745. Individuals suffering from the pathologies covered by the regulation have the possibility of deducting the expenses incurred for the purchase of the product from their tax return, to the extent provided for by the regulation.

Le produit certifié relève de la catégorie des dispositifs médicaux, reconnus et déposés auprès du Ministère de la Santé, apte à la prévention et au traitement de pathologies spécifiques, après la réussite de tests de laboratoire sur les exigences techniques requises. Ce dispositif est réglementé par la norme EU 2017/745. Les personnes atteintes de maladies couvertes par la législation ont la possibilité de déduire de leur déclaration d'impôts, dans la mesure prévue par la norme, les frais engagés par l'achat du produit.

DERMATOLOGICALLY TESTED / DERMATOLOGIQUEMENT TESTÉ

The product has been tested at the cosmetology centre of the University of Ferrara and is suitable for use on skin contact.

Le produit a été testé au Centre de Cosmétologie de l'Université de Ferrara et peut être utilisé au contact de la peau.



OEKO TEX STANDARD 100 CLASSE II

This certification examines, and then certifies, the absence of substances that are harmful and detrimental to health within the product. Obtaining OEKO TEX STANDARD 100 indicates that the product complies with the ecological requirements currently in force, ensuring compliance with the criteria set out in European legislation.

Cette certification vérifie et certifie l'absence de substances dangereuses pour la santé dans le produit. Obtenir la NORME TEX OEKO 100 indique que le produit est conforme aux exigences écologiques actuellement en vigueur, garantissant le respect des critères fixés par la législation européenne.



HEIQ SMART TEMP AND COOL SLEEP TREATMENT / TRAITEMENT SMART TEMP®

This is a fabric treatment that enables smart thermoregulation triggered by body heat. Smart implies that when the mattress reaches a certain level of heat as a result of body contact, the fabric reacts dynamically and automatically activates to lower the body temperature to keep you cool. The higher the temperature, the faster the treated fabric evaporates to ensure freshness and increase comfort without altering the thermal characteristics, skin feeling and breathability of the material.

C'est un traitement du tissu qui permet la thermorégulation intelligente entraînée par la chaleur du corps. Intelligent signifie que lorsque le matelas atteint un certain niveau de chaleur par effet du contact avec le corps, le tissu réagit de manière dynamique et s'active automatiquement pour abaisser la température corporelle qui maintient ainsi sa fraîcheur. Plus la température est élevée et plus est la vitesse d'évaporation du tissu traité, pour garantir la fraîcheur et augmenter le confort sans altérer les caractéristiques de la sensation de chaleur sur la peau et la respirabilité du matériau.

MATTRESS RESISTANCE / RÉSISTANCE DU MATELAS

Certification according to EN 1957/00 certifies that the mattress passes the durability, load curve and deformation test. The mattress undergoes tests that cause wear and tear similar to those caused in real life by daily use; in particular, a roller weighing 140 kg is passed 30,000 times over the surface of the mattress to test its variation in stiffness, thickness, and elasticity compared to the mattress' initial condition.

La certification effectuée conformément à la norme EN 1957/00 certifie que le matelas a réussi l'essai d'endurance, la Charge courbe et déformation. Le matelas est exposé à des essais qui provoquent des dommages similaires à ceux causés dans l'utilisation quotidienne réelle; en particulier, on passe 30.000 fois un rouleau de poids 140 kg sur la surface du matelas, afin de tester la variation de rigidité, épaisseur, élasticité par rapport aux conditions initiales du matelas.

30° WASHING / LAVAGE À 30°

Our covers can be machine washed with a programme for delicate items at a maximum temperature of 30°. Excluding covers with Mind Foam Memory where dry cleaning is recommended (see Chaplin and Giada)

Nos revêtements peuvent être lavés en machine à laver avec un cycle délicat à une température maximale de Lavage de 30°. À l'exception des revêtements avec Mind Foam Memory où le nettoyage à sec est recommandé (voir Chaplin et Giada).

CERTIFICATIONS & MEMBERSHIP / CERTIFICATIONS ET ADHÉSION



ISO 14001

RESPECT FOR THE ENVIRONMENT AND NATURAL AND ENERGY RESOURCES / RESPECT DE L'ENVIRONNEMENT ET DES RESSOURCES NATURELLES ET ÉNERGÉTIQUES

Rinaldi Group is constantly committed to safeguarding the environment and natural and energy resources to guarantee the sustainability of its activities, limiting pollution and keeping environmental impact under control. The company processes are certified according to UNI EN ISO 14001 by LL_C.

Rinaldi Group est constamment engagé dans la sauvegarde de l'environnement et des ressources naturelles et énergétiques pour garantir la durabilité de ses activités, en limitant la pollution et en tenant sous contrôle l'impact environnemental. Les processus d'entreprise sont certifiés selon la norme UNI EN ISO 14001 par LL_C.



ISO 9001

QUALITY MANAGEMENT SYSTEM / QUALITÉ DU SYSTÈME DE GESTION

Rinaldi Group has made the quality of its production processes an indispensable value. Our management system is UNI EN ISO 9001 certified by LL_C and is aimed at the continuous improvement of quality and company competitiveness functional to complete customer satisfaction.

Rinaldi Group a fait de la qualité des processus de production une valeur incontournable. Notre système de gestion est certifié UNI EN ISO 9001 par Cert Ind et est finalisé à l'amélioration continue de la qualité et de la compétitivité d'entreprise fonctionnelles à la complète satisfaction du client



ISO 45001

LLC ISO 45001:2018

ISO 45001 specifies the requirements for an occupational health and safety (OSH) management system and provides guidance for its use to enable organisations to provide safe and healthy workplaces, preventing work-related injuries and illnesses, and proactively improving their OSH performance.

La UNI ISO 45001 définit les exigences applicables à un système de gestion de la santé et de la sécurité au travail (SST) et fournit un guide pour son utilisation, afin de permettre aux sociétés de mettre en place des lieux de travail sûrs et sains, en prévenant les blessures et les maladies liées au travail et en améliorant de manière proactive ses performances en matière de SST.

LEGALITY RATING / RATING DE LÉGALITÉ

Rinaldi Group has obtained the Legality Rating from the Italian Competition and Market Authority (AGCM) in agreement with the Ministries of the Interior and Justice, certifying compliance with all the requirements of the regulations in terms of high standards of governance and legality, compliance with the tax system, transparency and social responsibility in carrying out its activities.

Rinaldi Group a obtenu le Rating de légalité de l'Autorité Garante de la Concurrence et du Marché (AGCM) en accord avec les Ministères de l'Intérieur et de la Justice. Cela atteste que toutes les exigences de la législation sont respectées en termes de normes élevées de gouvernance et de légalité, conformément au régime fiscal, de transparence et de responsabilité sociale dans l'exercice de ses activités.



"EMANUELE FILIBERTO DI SAVOIA" EXCELLENCE / EXCELLENCE "EMANUELE FILIBERTO DI SAVOIA"

Rinaldi Group has been recognised as "Italian Excellence" by Bureau Veritas, receiving a formal certificate from Emanuele Filiberto di Savoia, testimonial and promoter of the award.

This recognition attests that the company has distinguished itself for the great quality of its products, "authentically" Made in Italy, the result of creativity, passion, tradition, research and innovation, but also of great respect for the environment and work ethics.

Rinaldi Group a été reconnue comme "Excellence Italienne" par le Bureau Veritas en obtenant une attestation d'Emanuele Filiberto di Savoia, testimonial et promoteur du certificat.

Ce prix atteste que l'entreprise s'est distinguée par la grande qualité des produits, "authentiquement" Made in Italy, fruit de créativité, passion, tradition, recherche et innovation, mais aussi par un grand respect pour l'environnement et pour l'éthique du travail.

IT01 SYSTEM COMPLIANCE CERTIFICATE - 100% ORIGINAL ITALIAN QUALITY / CERTIFICATION DE COMPLIANCE AUX SYSTÈMES IT01 - 100% QUALITÉ ORIGINAL ITALIEN

The Institute for the Protection of Italian Manufacturers has certified that Rinaldi Group products are:

- Products entirely designed and manufactured in Italy;
- Made with Natural Quality Materials;
- Made with Traditional Processing;
- Made with Respect for Labour, Hygiene and Safety;
- Subjected to quality check procedures.

L'Institut pour la protection des Producteurs Italiens a certifié que les produits Rinaldi Group sont:

- Produits conçus et fabriqués en Italie
- Fabriqués à partir de matériaux naturels de qualité;
- Construits sur des procédés traditionnels typiques;
- Réalisés dans le respect du travail, hygiène et sécurité;
- Soumis à des procédures de contrôle de la Qualité.



GENDER EQUALITY UNI PDR 125:2022 / L'ÉGALITÉ HOMMES-FEMMES UNI DPR 125:2022

Rinaldi Group has obtained the UNI PdR 125:2022 certification on gender equality, aimed at ensuring a gender equality and diversity management policy within the work environment, so that it becomes a key element on which to focus to improve the corporate climate, overcoming gender inequalities through the inclusive valorisation of all diversities.

Rinaldi Group a obtenu la certification sur l'égalité des sexes UNI pdr 125:2022, qui garantit une politique de gender equality e diversity management dans l'environnement du travail, afin qu'il devienne un élément clé sur lequel miser pour améliorer le climat de l'entreprise, en surmontant les inégalités entre les femmes et les hommes à travers la valorisation inclusive de toutes les diversités.



COMPANY TO WATCH AWARD 2014 / PRIX COMPANY TO WATCH 2014

Rinaldi Group has been awarded the COMPANY TO WATCH 2014 prize by the CERVED GROUP, in recognition of having consolidated a leadership position in its sector and having implemented company strategies of continuous innovation, both in terms of product and process, that are distinctive and successful also at a commercial and logistic level.

Rinaldi Group a obtenu le prix COMPANY TO WATCH 2014 de la part de CERVED GROUP, pour avoir consolidé une position de leadership dans son secteur et avoir réalisé des stratégies d'entreprise d'innovation continue, tant au niveau de produit que de processus gagnants également sur le plan commercial et logistique.



EBIA

Thanks to the quality and innovation of its products, Rinaldi Group has become a member of the EBIA, the Single European Interlocutor that represents and protects the interests of the European Bedding industry and guarantees compliance with European antitrust laws in the sector. Like all other EBIA supplying members, it aims to improve its competitive position every day through technological innovation, the quality of its products and the level of service offered to its customers.



Rinaldi Group a rejoint l'EBIA, l'Interlocuteur Unique Européen qui représente et défend les intérêts de l'industrie Européenne de la literie et garantit le respect des lois antitrusts européennes du secteur. Comme tous les autres "Ebia suppliers members" essaie d'améliorer chaque jour sa compétitivité à travers l'innovation technologique, la qualité de ses produits et le niveau de service offert à ses clients.



FLA

Rinaldi Group is a member of FederlegnoArredo, the heart of the Italian wood-furniture supply chain that supports the development of Italian companies, ambassadors of the style of Italian living throughout the world. Being a member of FederlegnoArredo has always meant feeling part of a place where our company needs can be met, where it is possible to meet other entrepreneurs operating in the same sector with whom to exchange ideas and build new market responses.

Rinaldi Group est membre de FederlegnoArredo, le coeur de la filière italienne de l'ameublement en bois qui soutient le développement des entreprises italiennes, ambassadrice du goût de l'habitat italien dans le monde entier. Être membre de FederlegnoArredo signifie depuis toujours se sentir partie intégrante d'un endroit où les exigences de notre entreprise peuvent avoir une correspondance, où il est possible de rencontrer d'autres entrepreneurs opérant dans le même secteur d'activités et de construire de nouvelles solutions de marché

CONFINDUSTRIA SALERNO

Rinaldi Group is a member of Confindustria, the national association of manufacturers. The membership with Confindustria represents a fundamental link for the company to establish a constructive dialogue with Institutions, Economic, Political, Trade Union and Social Organisations and to actively confront other entrepreneurial realities and to be always up-to-date on a legislative and fiscal level.

Rinaldi Group est membre de Confindustria, l'Association Nationale des Industriels. Cette membership avec Confindustria représente pour l'entreprise un anneau fondamental afin d'établir un dialogue constructif avec les Institutions, Organisations Économiques, Politiques, Sociales ainsi qu'avec les Syndicats et de se confronter activement avec d'autres entreprises en étant ainsi toujours mis à jour sur les mesures législatives et fiscales.

Order management / Gestion des commandes

Orders are accepted with the clause "with warehouse acceptance". The customer has the possibility to send orders:

- contacting the local agent and/or the Trade Manager
- by e-mail to the email address export.office@rinaldigroup.com

For orders of one mattress size 80/85x190/195/200, 90x190/195/200, 100x190/195/200 and one cloud bed frame, 45,00 € (fortyfive/00) will be charged as transport cost contribution.

Oversize cancellations are not accepted if already produced. The delivery of a partial order due to act of force majeure does not imply any right of the customer to receive a reimbursement. The order and its contents are considered confirmed and accepted by the customer with the dispatch of the order confirmation by the Rinaldi Group sales office.

Les commandes sont acceptées avec une clause "sous réserve de l'approbation de la maison".

Le client a la possibilité de transmettre sa propre commande:

- Il peut contacter l'agent local et/ou le responsable commercial;
- par courrier électronique à l'adresse e-mail export.office@rinaldigroup.com.

Pour les commandes de 1 matelas en taille 80/85x190/195/200, 90x190/195/200, 100x190/195/200 e de 1 sommier à lattes cloud une indemnité de transport de 45,00 € (quarante-cinq/00) sera facturé.

Nous n'acceptons les annulations de commande hors mesure si elles sont déjà produites. La livraison d'une commande partielle pour cause de force majeure n'implique aucun droit du client à recevoir un remboursement. La commande et son contenu sont considérés comme confirmés et acceptés par le client avec l'envoi de la confirmation de commande par le bureau de vente du Groupe Rinaldi.

Variations management / Gestion des variations

The orders variations requested by the Client must reach as soon as possible RINALDI GROUP s.p.a. SB trade office.

Starting from the receipt moment of the order confirmation, the customer cannot make changes. Any changes to the order made by the trade office of RINALDI GROUP s.p.a. SB are implemented only if previously agreed or communicated by mail by the customer and approved by the commercial office.

Les variations de commandes, demandées par le Client, doivent parvenir au plus vite au bureau commercial de RINALDI GROUP S.P.A. SB. À partir du moment de la réception de la confirmation de commande, le client ne peut plus apporter de modifications. Toute modification de la commande effectuée par le bureau commercial de RINALDI GROUP s.p.a. SB n'est mise en oeuvre que si elle a été préalablement convenue ou communiquée par courrier ou par fax par le client et approuvée par le bureau commercial.

Delivery / Livraison

The delivery date is always understood approximate and in relation to current possibilities. Any delay does not give right to remuneration, compensation or any direct or indirect damages, or the cancellation of the commission. All goods, even if made free destination, travel at buyer's risk. Any complaints will be accepted if made within eight days from the delivery date. If you note any damage of the goods occurred during transport, these should be reported at same time you receive the goods. The replacements do not create rights for the purchaser to compensation, indemnities or expenses reimbursement. We only accept returns of goods if authorized by the Company. The amount to be credited will be evaluated unquestionably by our technical department, which will take account of any returned parts damaged or depreciated. The average delivery times are 15/20 working days from the date of the order confirmation, except in cases of force majeure not foreseeable from the company. For requests of "urgent delivery", the client can contact the sales office (at tel. +39 089 9920550/1) in order to check and agree the delivery time. For these deliveries, the Company will charge the recipient any fees and additional transport costs.

Le terme de livraison est toujours considéré approximatif et en fonction des possibilités du moment. Un retard éventuel ne donne droit ni à une indemnisation, ni à des dommages directs ou indirects, ni à l'annulation de la commission. Toutes les marchandises, même si livrées Franco à destination, voyagent aux risques et périls de l'acheteur. Toute réclamation ne sera acceptée que si elle est faite dans les huit jours suivant la date de livraison. En cas de dommages causés à la marchandise par le transport, ceux-ci devront être notifiés à la réception de celle-ci. Les remplacements ne créent pas de droit à compensation, indemnisation ou dédommagement pour l'acheteur. Nous n'acceptons les retours de marchandises que si ils sont autorisés par la Société. Le montant à créditer sera évalué par notre service technique, qui tiendra compte des parties éventuellement endommagées ou dépréciées. Les délais moyens de livraison sont de 30 jours ouvrables à compter de la date de la commande, sauf cas de force majeure non prévisibles par l'organisation de l'entreprise. Pour les demandes de "livraison urgente", le Client a la possibilité de contacter le bureau commercial (au numéroTél.0039 89 9920550/1) afin de vérifier et de convenir les délais de livraison. Pour ces livraisons, la Société se réserve le droit de facturer au destinataire des frais et honoraires de transport supplémentaires.

Payments / Paiements

For payments that will not be carried out within the agreed time, they will be charged default interest pursuant to Legislative Decree no. 231/2002. Payment methods are defined in the definition of the contractual relationship. However, whatever the manner agreed, payment must be made directly to the company. The technical characteristics and colors of the products presents in our catalog/pricelist are merely indicative and not binding. RINALDI GROUP s.p.a. SB reserves the right to suspend deliveries in any case of default of payment by the buyer, even if partially. RINALDI GROUP s.p.a. SB reserves, while maintaining the general characteristics of the products, the right to make any modifications whether necessary for quality and product enhancement without notice. This price list supersedes all previous ones. The prices, for market reasons or for printing errors, could be changed, in such case an updated offer will be sent through a new order confirmation.

Pour les paiements qui ne seront pas effectués dans le délai convenu, seront facturés des intérêts de retard en vertu du décret législatif no 231/2002. Les modalités de paiement sont concordées dans la définition de la relation contractuelle. Toutefois, quelle que soit la manière convenue, le paiement doit être fait directement à l'entreprise.

Les caractéristiques techniques et les couleurs des produits présentés dans notre catalogue / liste de prix sont purement indicatives et non contraignantes. RINALDI GROUP s.p.a. SB se réserve le droit de suspendre les livraisons en n'importe quel cas de non-respect (même partiel) des accords pris précédemment par l'acheteur.

RINALDI GROUP s.p.a. SB, tout en conservant les caractéristiques générales des produits, se réserve le droit d'effectuer toute modification si nécessaire pour la qualité et l'amélioration des produits, cela sans préavis. Cette liste de prix annule et remplace toutes les précédentes. Les prix, pour des raisons de marché ou pour des erreurs typographiques, pourraient être modifiés ou varier ; si c'est le cas, vous recevrez les cotations mises à jour via confirmation de commande.

Various / Divers

While maintaining the general characteristics of the products, Rinaldi Group holds the right to make changes deemed necessary to improve the quality and production of the products in this catalogue, without prior notice.

Measurements are expressed in centimetres.

Rinaldi Group guarantees the most accurate measurements possible, although it maintains a tolerance in the same of 2 cm more or less in width and height.

All measurements are made in accordance with UNI EN 1334.

Les mesures sont en centimètres. Rinaldi Group garantit des mesures aussi précises que possible; Toutefois R.G. se réserve une tolérance de 2 cm de plus ou de moins en largeur et en hauteur. Toutes les mesures sont effectuées conformément à la disposition UNI EN 1334.

Warranty / Garantie

For warranty policy, please refer to the Product Warranty page at www.rinaldigroup.com

Pour connaître les normes de garantie, veuillez consulter la page Garantie des produits sur le site www.rinaldigroup.com.



Rinaldi

Rinaldi Group s.p.a SB
Via Santa Maria zona P.I.P.
84095 - Giffoni Valle Piana (Salerno) Italy
Tel. +39 089 99 20 550/551
info@rinaldigroup.com

www.rinaldigroup.com



Rinaldi

MARCHIO DI FABBRICA DAL 1965